

concept

Mobilní klimatizace

Mobilná klimatizácia

Elektryczny czajnik dzbanek



CZ

SK

PL

Poděkování

Děkujeme Vám, že jste si zakoupili výrobek značky Concept, a přejeme Vám, abyste byli s naším výrobkem spokojeni po celou dobu jeho používání.

Před prvním použitím prostudujte celý návod k obsluze a potom si jej uschovejte. Zajistěte, aby i ostatní osoby, které budou s výrobkem manipulovat, byly seznámeny s tímto návodem.

Technické parametry		
	KV0800	KV1000
Napětí	220 - 240 ~ 50 Hz	220 - 240 ~ 50 Hz
Příkon	900 W	1120 W
Hlučnost	61 dB (A)	61 dB (A)



DŮLEŽITÁ BEZPEČNOSTNÍ UPOZORNĚNÍ

- Před použitím zařízení si pečlivě přečtěte tyto pokyny.
- Nepoužívejte spotřebič jinak, než je popsáno v tomto návodu.
- Před prvním použitím odstraňte ze spotřebiče všechny obaly a marketingové materiály.
- Ověřte, zda připojované napětí odpovídá hodnotám na typovém štítku.
- Spotřebič je určen pouze pro vnitřní použití.
- Instalace musí být provedena v souladu s předpisy země, kde se spotřebič používá. Máte-li jakékoli pochybnosti o vhodnosti vašeho elektrického napájení, nechte je
- zkontrolovat a v případě potřeby opravit kvalifikovaným elektrikářem.
- Před demontáží, montáží nebo čištěním odpojte spotřebič od napájení.
- Nedotýkejte se pohyblivých částí spotřebiče.
- Nikdy nevkládejte prsty, tužky nebo jiné předměty skrze ochranné kryty.
- Neponechávejte se spotřebičem děti bez dozoru.
- Nečistěte jednotku ostříkáním nebo ponořením do vody.
- Nikdy nepřipojujte jednotku k elektrické zásuvce pomocí prodlužovacího kabelu.
- Nikdy nepoužívejte tento spotřebič, pokud má poškozený kabel nebo zástrčku. Ujistěte se, že napájecí kabel není příliš napnutý nebo vystaven ostrým předmětům /hranám.
- Poškozený napájecí kabel musí být vyměněn výrobcem nebo kvalifikovaným elektrikářem, aby nedošlo k nebezpečí.
- Jakýkoli jiný servis než pravidelné čištění nebo výměnu filtru by měl

- provádět autorizovaný servisní zástupce. Nedodržení této podmínky může mít za následek zneplatnění záruky.
- Spotřebič nepoužívejte k jiným účelům, než ke kterým je určen.
 - **Klimatizační jednotka musí být vždy skladována a přepravována ve svislé poloze, jinak může dojít k neopravitelnému poškození kompresoru. V případě pochybností doporučujeme se zapnutím spotřebiče počkat nejméně 24 hodin.**
 - Vyvarujte se opětovného zapnutí klimatizační jednotky, pokud od jejího vypnutí neuplynuly 3 minuty. Zabráňte tím poškození kompresoru.
 - Nikdy nepoužívejte síťovou zástrčku jako vypínač pro zapnutí a vypnutí klimatizace.
 - Použijte instalovaný vypínač umístěný na ovládacím panelu.
 - Spotřebič vždy umístěte na suchý a stabilní povrch.
 - Spotřebič by neměl být instalován v prádelně nebo jiných vlhkých místnostech.
 - Spotřebič musí být umístěn v místnosti bez zdrojů vznícení (například: otevřený plamen, zapnutý plynový spotřebič nebo zapnutý elektrický ohřívač).
 - Chladicí plyn R290 vyhovuje Evropským směrnícím o životním prostředí.
 - Klimatizace obsahuje asi 280 g plynného chladiva R290.
 - Pokud je spotřebič nainstalován, používán nebo skladován v nevětrané místnosti, musí být místnost taková, aby se zabránilo nahromadění případně uniklého chladicího plynu, protože by mohlo dojít k nebezpečí požáru nebo výbuchu, pokud by chladivo
 - přišlo do kontaktu s elektrickými ohřívači, kamny nebo jinými zdroji vznícení.
 - Chladicí plyn může být bez zápachu.
 - Nepoužívejte výrobek a kontaktujte prodejce, pokud došlo k poškození spotřebiče,
 - při kterém by mohl být ohrožen chladicí systém.
 - Neopravujte spotřebič sami. Obráťte se na autorizovaný servis.
 - Tento spotřebič mohou používat děti ve věku 8 let a starší a osoby se sníženými fyzickými či mentálními schopnostmi nebo nedostatkem zkušeností a znalostí, pokud jsou pod dozorem nebo byly poučeny o používání spotřebiče bezpečným způsobem a rozumí případným nebezpečím. Čištění a údržbu prováděnou uživatelem nesmějí provádět děti, pokud nejsou starší 8 let a pod dozorem. Děti mladší 8 let se musí

- držet mimo dosah spotřebiče a jeho přívodu. Děti si se spotřebičem nesmějí hrát.
- Osoby se sníženou pohybovou schopností, se sníženým smyslovým vnímáním, s nedostatečnou duševní způsobilostí nebo osoby neseznámené s obsluhou musí používat spotřebič jen pod dozorem zodpovědné osoby a s obsluhou seznámené osoby.
 - Dbejte zvýšené opatrnosti, pokud je spotřebič používám v blízkosti dětí.
 - Nedovolte, aby byl spotřebič používám jako hračka

TIPY PRO ÚSPORU ENERGIE A PRO BEZPEČNOST

- Nezakrývejte ani neomezujte proudění vzduchu skrze výstupní i vstupní mřížku.
- Pro maximální výkon by minimální vzdálenost od stěny nebo objektu měla být 50 cm.
- Udržujte filtry čisté. Za normálních podmínek by se filtry měly čistit pouze jednou za tři týdny (přibližně). Protože filtry odstraňují částice rozptýlené ve vzduchu, může být v závislosti na kvalitě vzduchu nutné jejich častější čištění.
- Pro počáteční spuštění nastavte rychlost ventilátoru na maximum a termostat na teplotu o 4-5 stupňů nižší, než je aktuální teplota. Poté přepněte spínač ventilátoru na nízké otáčky a nastavte termostat na požadovanou teplotu.
- Pro ochranu spotřebiče doporučujeme nepoužívat funkci chlazení, pokud je teplota vzduchu vyšší než 35 oC.

FUNKCE

- Samoodpařovací systém - není potřeba žádná externí nádrž na vodu
- LED displej signalizuje teplotu a provozní režim
- Funkce časovače zapnutí / vypnutí - umožňuje zvolit, kdy bude spotřebič pracovat
- Technologie ochrany kompresoru

SEZNAM SOUČÁSTÍ

- 1 Ovládací panel
- 2 Horní kryt
- 3 Mřížka
- 4 Zadní kryt
- 5 Přední kryt
- 6 Kolečka
- 7 Přidržovací mřížka (horní)
- 8 Přední přidržovací mřížka (horní)
- 9 Výstupní přípojka
- 10 Rukojeť
- 11 Přidržovací mřížka (dolní)
- 12 Přední přidržovací mřížka (dolní)
- 13 Napájecí kabel
- 14 Sestava výstupního potrubí
- 15 Sestava těsnící desky do okna

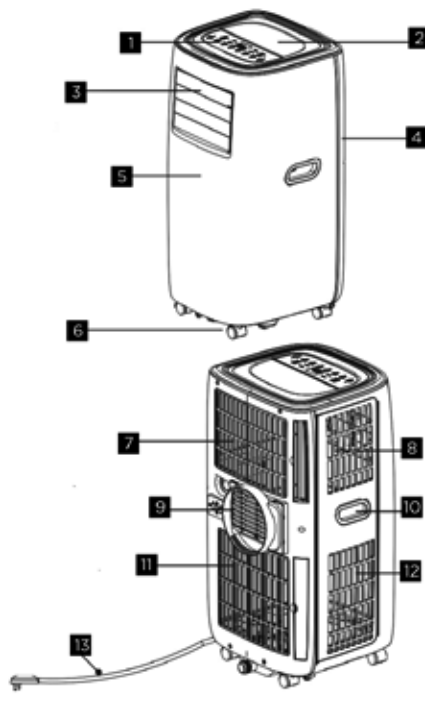

INSTALACE

Varování: Před použitím tohoto zařízení jej prosím ponechte ve svislé poloze po dobu nejméně 3–4 hodin. Tento spotřebič lze snadno přesun místnosti do druhé.

Při přemísťování mějte na paměti, že musí být vždy ve svislé poloze a poté umístěn na rovný povrch

1. Připojte štěrbinovou koncovku ke konci hadice roztáhnutím konce a otočením, dokud nebude pevně připevněna (nejméně 3 plné otáčky). (obr. 1)

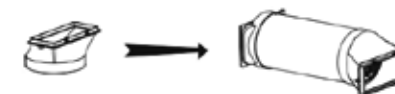

(obr.1)

2. Připojte přípojku na opačném konci potrubí k výstupnímu otvoru na zadní straně spotřebiče tím, že jej zasunete a otočením zajistíte na místě. (obr. 2)

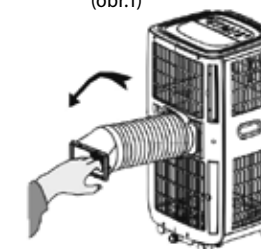

(obr.2)

3. Ujistěte se, že je jednotka ve svislé poloze a že na vstupních a výstupních mřížkách nejsou žádné překážky. (obr.3)

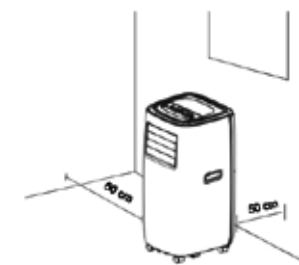

(obr.3)

INSTALACE OKENNÍ SOUPRAVY

Okenní soupravu (posuvná lišta a štěrbinová koncovka) lze použít pro posuvná okna a dveře. U ostatních typů oken by měla být štěrbinová koncovka používána samostatně.

1. Částečně otevřete okno a poté sestavu pro instalaci do okna připevněte k oknu.
2. Připevněte štěrbinovou koncovku na hadici k otvoru v posuvné liště.

POZNÁMKY

- Okenní souprava je určena pouze k instalaci do posuvných oken nebo dveří. Okenní souprava není navržena nebo použitelná pro jakýkoli jiný druh oken.
- Adaptér štěrbinové koncovky lze použít u většiny oken či dveří i bez posuvné lišty.
- Při používání klimatizace zajistěte, aby otvor zbývající kolem štěrbinové koncovky byl co nejmenší, protože chlazení by jinak bylo méně účinné.
- Nejlepším způsobem instalace je na prostup skrze stěnu. Správným odvětráním
- vytlačíte horký vzduch z místnosti, přičemž vzduch v místnosti účinně ochlazujete.

- Vaši klimatizaci lze používat bez výstupního potrubí v odvlhčovacím režimu. Při použití režimu odvlhčování zajistěte, aby byla použita vnější nádrž na vodu, která bude sledována a pravidelně vyprazdňována dříve, než přeteče. V režimu odvlhčování lze také nainstalovat přípojku pro odpadní potrubí nebo lze použít externí vodní čerpadlo pro použití bez dozoru. Výstupní otvor musí být dobře průchodný a nesmí být zablokován, protože by to způsobilo přehřátí spotřebiče. Zabraňte ohýbání vzduchové hadice o více než 30 stupňů. Viz níže uvedené obrázky.

PROVOZ

Tato přenosná klimatizační jednotka je vybavena 3 režimy: Chlazení, odvlhčování a ventilátor. Ventilátor má dvě rychlosti: vysokou a nízkou. Na displeji se také zobrazuje provozní funkce, teplota, diagnostika poruch a ochranné funkce.

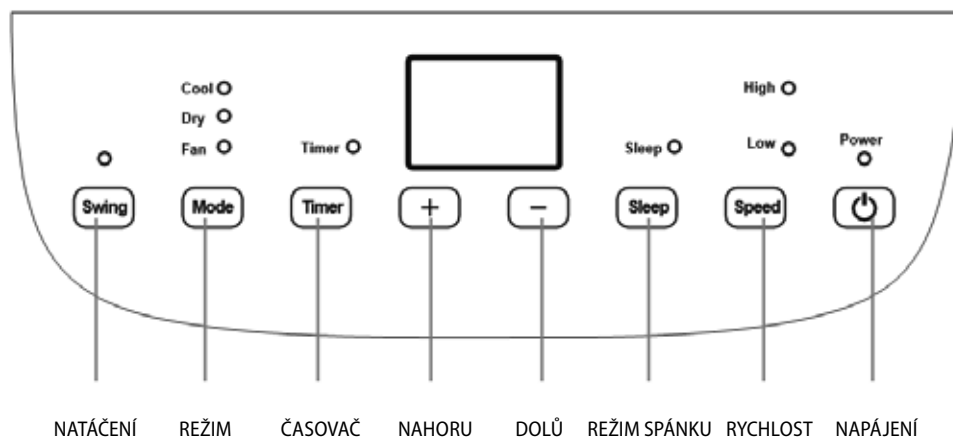

- Nastavená teplota (účinná pouze v režimu chlazení): 17 ~ 30 °C pro chlazení, zobrazuje se °C, provoz při nízkém průchodu vzduchu není nastavitelný.
- Přesnost měření teploty: ±1 °C.
- Rychlost ventilátoru: vysoká rychlost, nízká rychlost (2 rychlosti otáček ventilátoru).
- Režim časovače: nastavení zapnutí a vypnutí časovače v průběhu 24 hodin
- Režim spánku: účinné je pouze chlazení.
- Funkce natáčení: natáčení směrem nahoru a dolů
- Zobrazení teploty (ve stupních Celsia). Zobrazení poruch vlastní diagnostiky. Paměťová funkce při výpadku napájení. Infračervené dálkové ovládání.
- Ovládací panel je vybaven digitálním LED displejem a LED kontrolkami.

Po připojení přejde spotřebič do pohotovostního režimu.

TLAČÍTKO ZAPNUTÍ/VYPNUTÍ:

Stisknete tlačítko pro zapnutí nebo pro vypnutí přístroje, pokud je zapnutý.

TLAČÍTKO REŽIMU:

Stisknutím přepnete mezi režimy chlazení, odvlhčování a ventilátoru. LED kontrolka může svítit různou barvou podle režimu, což signalizaci usnadňuje. Modrá barva je použita pro chlazení
Zelená barva je použita v režimu ventilátoru Oranžová barva je použita v režimu odvlhčování

TLAČÍTKA NAHORU A DOLŮ:

Tato tlačítka lze použít k nastavení požadované teploty mezi 17-30 °C. Po stisknutí tlačítka „TIMER“ se také používají k nastavení doby časovače.

TLAČÍTKO RYCHLOSTI VENTILÁTORU:

V REŽIMU CHLAZENÍ A VENTILÁTORU: Stisknutím přepnete mezi vysokou a nízkou rychlostí ventilátoru.

V REŽIMU ODVLHČOVÁNÍ: Ventilátor bude standardně nastaven na nízkou rychlost, kterou nelze změnit.

TLAČÍTKO ČASOVAČE:

Funkci časovače nelze kombinovat ani opakovat.

ČASOVAČ ZAPNUTÍ: Když je spotřebič v pohotovostním režimu, stisknete tlačítko „TIMER“ pro nastavení času zapnutí. Stisknutím tlačítek NAHORU a DOLŮ upravte dobu trvání časovače (od 1 do 24 hodin). Kontrolka časovače se rozsvítí. Spotřebič se zapne po nastaveném počtu hodin.

ČASOVAČ VYPNUTÍ: Když je spotřebič zapnutý v požadovaném nastavení, stisknete tlačítko „TIMER“ pro nastavení času vypnutí. Stisknutím tlačítek NAHORU a DOLŮ upravte dobu trvání časovače (od 1 do 24 hodin). Rozsvítí se kontrolka časovače. Spotřebič se vypne po nastaveném počtu hodin.

TLAČÍTKO SPÁNKU:

Tlačítko spánku: Stisknutím tohoto tlačítka přejdete do režimu spánku a zařízení přejde okamžitě do režimu spánku, mírně svítí pouze kontrolka režimu spánku, ostatní zobrazovače se vypnou, rychlost ventilátoru se automaticky změní na nízkou. Opětovným stisknutím režim spánku opustíte a zařízení pokračuje v činnosti.

DÁLKOVÉ OVLÁDÁNÍ

Klimatizaci lze ovládat pomocí dálkového ovladače. K použití dálkového ovladače jsou zapotřebí dvě baterie typu AAA.

NAHORU: stisknutím tlačítka se šipkou nahoru zvýšíte požadovanou teplotu nebo nastavíte dobu trvání časovače.

DOLŮ: stisknutím tlačítka se šipkou dolů snížíte požadovanou teplotu nebo nastavíte dobu trvání časovače

ČASOVAČ: Stisknutím tlačítka „TIMER“ nastavíte dobu časovače zapnutí nebo vypnutí

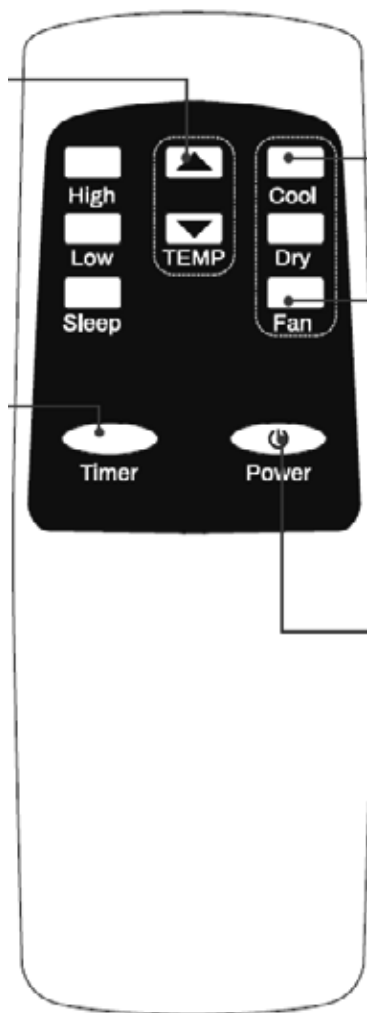

Stisknutím tlačítka „Cool“ můžete přepínat do režimu chlazení.

VENTILÁTOR: Stisknutím tlačítka „FAN“ můžete přepínat mezi vysokou a nízkou rychlostí ventilátoru.

NAPÁJENÍ: Toto tlačítko stisknete pro zapnutí nebo pro vypnutí spotřebiče.

OCHRANNÉ FUNKCE

FUNKCE OCHRANY PROTI ZAMRZNUTÍ

Pokud je příliš nízká teplota výstupního potrubí v režimu chlazení, odvlhčování nebo v režimu úspory energie, spotřebič automaticky přejde do stavu ochrany. Pokud teplota výstupního potrubí stoupne na určitou teplotu, spotřebič se automaticky vrátí do normálního provozu.

FUNKCE OCHRANY PROTI PŘETEČENÍ

Když hladina vody ve vnitřní nádrži na vodu překročí výstražnou úroveň, spotřebič automaticky vydá varovný signál a v oblasti LCD displeje pro teplotu se zobrazí „FL“. V tomto případě je potřeba vyprázdnit vnitřní nádrž na vodu. Po vyprázdnění vody se spotřebič automaticky vrátí do původního stavu.

AUTOMATICKÉ ODMRAZOVÁNÍ (TUTO FUNKCI MAJÍ MODELY VYBAVENÉ CHLAZENÍM)

Spotřebič má funkci automatického odmrazování: během odmrazování bude na displeji blikat symbol ohřevu.

AUTOMATICKÁ TEPELNÁ OCHRANA

Pro prodloužení životnosti je spotřebič vybaven funkcí automatické tepelné ochrany. Jakmile je ochrana aktivována, kompresor i motor se zastaví a po ochlazení se spotřebič automaticky vrátí do normálního stavu ohřevu.

FUNKCE OCHRANY KOMPRESORU

Pro zvýšení životnosti je kompresor vybaven ochrannou funkcí třeminutového zpoždění startu.

VYPRÁZDNĚNÍ VNITŘNÍ NÁDRŽKY NA VODU

RUČNÍ VYPUŠTĚNÍ:

Když je vnitřní nádrž na vodu naplněna, spotřebič přestane pracovat.

Vypněte spotřebič a odpojte jej od sítě. Snažte se spotřebičem prudce nepohybovat, protože by to mohlo způsobit vylití vody z vnitřní nádrže.

Umístěte pod uzávěr pro vypouštění vody vhodnou nádobu nebo spotřebič přesuňte na místo, kde lze vodu vypustit.

Odšroubujte víčko vypouštěcí zátky a pryžovou zátku vyjměte - z vnitřní nádrže vytéká voda.

Po vypouštění vraťte pryžovou zátku zpět a našroubujte víčko vypouštěcí zátky zpět na místo.

TRVALÉ VYPUŠTĚNÍ:

Odšroubujte víčko vypouštěcí zátky a odstraňte pryžovou zátku.

Připojte potrubí pro vypouštění vody k odpadu.

Toto potrubí můžete napojit do stávajícího systému odpadu, odvést jej ven a využít gravitační spád nebo použít vodní čerpadlo.

Poznámka: Tento model je vybaven samoodpařovací funkcí, která snižuje frekvenci potřebného vyprázdnění nádrže na vodu. Pokud je jednotka správně odvětrána, většina vody se využije k chlazení spirály kondenzátoru a přebytek se odpaří. Trvalé vypouštění nepoužívejte, pokud chcete využít samoodpařovací funkci.

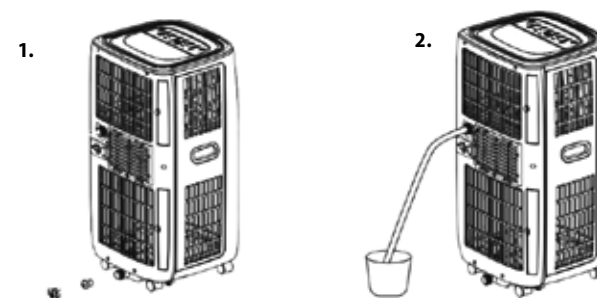

ÚDRŽBA A ČIŠTĚNÍ

PŘED ČIŠTĚNÍM NEBO PROVÁDĚNÍM JAKÉKOLI ÚDRŽBY SPOTŘEBIČ VYPNĚTE A ODPOJTE OD SÍTĚ

ČIŠTĚNÍ POVRCHU

Povrch spotřebiče čistěte vlhkým měkkým hadříkem. Nepoužívejte chemikálie, jako jsou organická rozpouštědla, alkohol, benzin atd., jinak by mohlo dojít k poškození povrchu nebo vnitřních funkcí spotřebiče.

ČIŠTĚNÍ VZDUCHOVÉHO FILTRU

Pokud je vložka filtru zanesena prachem, snižuje se tím účinnost klimatizace. Vložka filtru by se měla čistit jednou za dva týdny nebo tak často, jak je to potřeba ve vašem prostředí.

ČIŠTĚNÍ RÁMEČKU VLOŽKY HORNÍHO FILTRU

Oběma rukama uchopte okraj rámečku vložky filtru výparníku. Vytáhněte jej a vyjměte z rámečku vložku filtru. Jsou-li použité, odšroubujte před vyjmutím šrouby, které filtr drží, (jak je znázorněno na obrázku výše).

Vložte vložku filtru výparníku do teplé vody s neutrálním čisticím prostředkem (asi 40 °C / 104 °F) a po vyčištění a opláchnutí vysušte na stinném místě.

ČIŠTĚNÍ RÁMEČKU VLOŽKY DOLNÍHO FILTRU

Uchopte držadlo rámečku vložky filtru přívodu vzduchu a jemně jej vytáhněte směrem ven, abyste jej odstranili.

Vložte vložku filtru do teplé vody s neutrálním čisticím prostředkem (asi 40 °C / 104 °F) a po vyčištění a opláchnutí vysušte na stinném místě.

ÚDRŽBA NA KONCI SEZÓNY

1. Odstraňte pryžovou zátku a víčko vypouštěcí zátky z vypouštěcího otvoru a vyprázdněte vnitřní nádržku. Vodu můžete také vypustit nakláněním jednotky.
2. Poté přepněte jednotku do režimu nízkých otáček ventilátoru.
3. Ponechte jednotku v tomto režimu po dobu půl dne - do té doby, než bude potrubí suché. To pomáhá udržovat vnitřek spotřebiče suchý a zabraňuje se tak vzniku plísní.
4. Vypněte jednotku a vytáhněte zástrčku ze zásuvky.
5. Vraťte pryžovou zátku a víčko vypouštěcí zátky na místo.
6. Smotejte kabel a svažte, potom jej vložte do prostoru pro příslušenství.
7. Odpojte potrubí pro odvod vzduchu a bezpečně jej uložte.
8. Zakryjte spotřebič a uložte jej na suchém místě.
9. Vyjměte baterie z dálkového ovladače a bezpečně je uložte nebo zlikvidujte. Veškeré příslušenství k tomuto spotřebiči uschovejte připravené na příští sezónu.

ŘEŠENÍ POTÍŽÍ

Klimatizaci sami neopravujte ani nerozebírejte. Neodborná oprava zruší platnost záruky a může vést k selhání, zranění a poškození majetku. Používejte spotřebič pouze podle pokynů v této uživatelské příručce a provádějte pouze činnosti, které jsou zde doporučeny.

Problém	Příčina	Řešení
Klimatizace nefunguje	Není zapnuta elektřina.	Po připojení k elektrické síti spotřebič zapněte.
	Kontrolka přetečení ukazuje „FL“.	Vypusťte vodu z vnitřní nádržky.
	Okolní teplota je příliš nízká nebo příliš vysoká.	Spotřebič používejte pouze v teplotním rozmezí 7-35 °C (44-95 °F).
	V režimu chlazení je teplota v místnosti nižší než nastavená teplota; v režimu vytápění je teplota v místnosti vyšší než nastavená teplota.	Změňte nastavení teploty.
Účinek chlazení není dobrý	V režimu odvlhčování je okolní teplota nízká.	Spotřebič je umístěn v místnosti s okolní teplotou vyšší než 17 °C (62 °F).
	Přímé sluneční světlo.	Použijte závěsy ke snížení přímého slunečního tepla.
	Dveře nebo okna jsou otevřená. Je přítomno mnoho lidí nebo v režimu chlazení jsou v místnosti i jiné zdroje tepla (např. lednička)	Zavřete dveře a okna, zvyšte výkon klimatizace.
	Vložka filtru je znečištěna.	Vyčistěte nebo vyměňte vložku filtru.
Hlasitý zvuk	Vstup nebo výstup vzduchu je zablokován.	Odstraňte překážky a ujistěte se, že odvětrání je správné, jak je popsáno v této uživatelské příručce, a hadice není příliš ohnutá.
	Klimatizace není umístěna na rovném povrchu.	Umístěte klimatizaci na rovné a pevné místo (pro snížení hlučnosti).
Kompresor nepracuje	Aktivovala se ochrana proti přehřátí.	Počkejte 3 minuty, až se teplota sníží, a potom spotřebič znovu zapněte.
Dálkové ovládání nefunguje	Vzdálenost mezi spotřebičem a dálkovým ovladačem je příliš velká.	Přiblížte dálkový ovladač se klimatizací a ujistěte se, že dálkový ovladač je namířen přímo ve směru přijímače dálkového ovládání.
	Dálkový ovladač není zarovnan se směrem přijímače dálkového ovládání.	

Problém	Příčina	Řešení
Na displeji sa zobrazuje „E1“.	Senzor teploty potrubí signalizuje neobvyklou hodnotu.	Vyčistěte filtry a spotřebič znovu zapněte. Pokud problém přetrvává, obraťte se na servisní středisko.
Na displeji sa zobrazuje „E2“	Senzor teploty místnosti signalizuje neobvyklou hodnotu.	Vyčistěte filtry a spotřebič znovu zapněte. Pokud problém přetrvává, obraťte se na servisní středisko.
Na displeji sa zobrazuje „FL“	Nádržka na vodu uvnitř spotřebiče je plná.	Vypusťte vodu z vypouštěcího otvoru ve spodní zadní části spotřebiče.
Ostatné	Žádné chladivo nebo jen velmi malé množství chladiva	Obraťte se na servisní středisko (zkontrolujte netěsnosti, spoje, odsajte a naplňte chladivo podle typového štítku)
	Ochrana proti zamrznutí	Čekání na odmrazení. Funkce se obnoví automaticky. Není potřeba žádný zásah uživatele.
	Ochrana proti vysokému tlaku	Jakmile vnitřní tlak plynu poklesne, bude funkce normální. Není potřeba žádný zásah uživatele

Pokud se vyskytnou problémy neuvedené v tabulce nebo doporučená řešení nefungují, obraťte se na servisní středisko.

SERVIS

Údržbu rozsáhlejšího charakteru nebo opravu, která vyžaduje zásah do vnitřních částí výrobku, musí provést kvalifikovaný odborník nebo servis.

OCHRANA ŽIVOTNÍHO PROSTŘEDÍ

- Preferujte recyklaci obalových materiálů a starých spotřebičů.
- Krabice od spotřebiče může být dána do sběru tříděného odpadu.
- Plastové sáčky z polyetylénu (PE) odevzdejte do sběrného materiálu k recyklaci.

Recyklace spotřebiče na konci jeho životnosti:



Tento spotřebič je označen v souladu s Evropskou směrnicí 2012/19/EU o elektrickém odpadu a elektrických zařízeních (WEEE). Symbol na výrobku nebo jeho balení udává, že tento výrobek nepatří do domácího odpadu. Je nutné odvést ho do sběrného místa pro recyklaci elektrického a elektronického zařízení. Zajištěním správné likvidace tohoto výrobku pomůžete zabránit negativním důsledkům pro životní prostředí a lidské zdraví, které by jinak byly způsobeny nevhodnou likvidací tohoto výrobku. Likvidace musí být provedena v souladu s předpisy pro nakládání s odpady. Podrobnější informace o recyklaci tohoto výrobku zjistíte u příslušného místního úřadu, služby pro likvidaci domovního odpadu nebo v obchodě, kde jste výrobek zakoupili.



Tento výrobek splňuje veškeré základní požadavky směrnic EU, které se na něj vztahují.

Změny v textu, designu a technických specifikacích se mohou měnit bez předchozího upozornění a vyhrazujeme si právo na jejich změnu.

Podakovanie

Ďakujeme Vám, že ste si zakúpili výrobok značky Concept, a prajeme Vám, aby ste boli s našim výrobkom spokojní po celú dobu jeho používania.

Pred prvým použitím si preštudujte celý návod k obsluhu a potom si ho uschovajte. Zaisťte, aby aj ostatné osoby, ktoré budú s výrobkom manipulovať, bol oboznámení s týmto návodom.

Technické parametre		
	KV0800	KV1000
Napätie	220 - 240 ~ 50 Hz	220 - 240 ~ 50 Hz
Príkion	900 W	1120 W
Hlučnosť	61 dB (A)	61 dB (A)



BEZPEČNOSTNÉ UPOZORNENIE

- Pred použitím zariadenia si starostlivo prečítajte tieto pokyny.
- Nepoužívajte spotrebič inak, ako je popísané v tomto návode.
- Pred prvým použitím odstráňte zo spotrebiča všetky obaly a marketingové materiály.
- Overte, či pripájané napätie odpovedá hodnotám na typovom štítku.
- Spotrebič je určený len na vnútorné použitie.
- Inštalácia musí byť prevedená v súlade s predpismi zeme, kde sa spotrebič používa. Máte akékoľvek pochybnosti o vhodnosti vášho elektrického napájania, nechajte ho
- skontrolovať a v prípade potreby opraviť kvalifikovaným elektrikárom.
- Pred demontážou, montážou alebo čistením odpojte spotrebič od napájania.
- Nedotýkajte sa pohyblivých častí spotrebiča.
- Nikdy nekladajte prsty, ceruzky alebo iné predmety skrz ochranných krytov.
- Nenechávajte so spotrebičom deti bez dozoru.
- Nečistite jednotku ostrekovaním alebo ponorením do vody.
- Nikdy nepripájajte jednotku k elektrickej zásuvke pomocou predĺžovacieho kábla.
- Nikdy nepoužívajte tento spotrebič, pokiaľ má poškodený kábel alebo zástrčku. Uistite sa, že napájací kábel nie je príliš napnutý alebo vystavený ostrým predmetom /hranám.

- Poškodený napájací kábel musí byť vymenený výrobcom alebo kvalifikovaným
- elektrikárom, aby nedošlo k nebezpečiu.
- Akýkoľvek iný servis ako je pravidelné čistenie alebo výmena filtra by mal vykonávať autorizovaný servisný zástupca. Nedodržanie tejto podmienky môže mať za následok
- zneplatnenie záruky.
- Spotrebič nepoužívajte k iným účelom, ako ku ktorým je určený
- **Klimatizačná jednotka musí byť vždy skladovaná a prepravovaná v zvislej polohe, inak môže dôjsť k neopraviteľnému poškodeniu kompresora. V prípade pochybností odporúčame so zapnutím spotrebiča počkať najmenej 24 hodín.**
- Vyvarujte sa opätovného zapnutia klimatizačnej jednotky, pokiaľ od jeho vypnutia neuplynuli 3 minúty. Zabráňte tým poškodeniu kompresora.
- Nikdy nepoužívajte sieťovú zástrčku ako vypínač pre zapnutie a vypnutie klimatizácie.
- Použite inštalovaný vypínač umiestnený na ovládacom paneli.
- Spotrebič vždy umiestnite na suchý a stabilný povrch.
- Spotrebič by nemal byť inštalovaný v pracovni alebo iných vlhkých miestnostiach.
- Spotrebič musí byť umiestnený v miestnosti bez zdroja vznietenia (napríklad: otvorený plameň, zapnutý plynový spotrebič alebo zapnutý elektrický ohrievač).
- Chladiaci plyn R290 vyhovuje Európskym smerniciam o životnom prostredí.
- Klimatizácia obsahuje asi 280 g plynného chladiva R290.
- Pokiaľ je spotrebič nainštalovaný, používaný alebo skladovaný v nevetranej miestnosti, musí byť miestnosť taká, aby sa zabránilo nahromadeniu v prípade uniknutého chladiaceho plynu, pretože by mohlo dôjsť k nebezpečiu požiaru alebo výbuchu, pokiaľ by chladivo
- prišlo do kontaktu s elektrickými ohrievačmi, kachľami alebo inými zdrojmi vznietenia.
- Chladiaci plyn môže byť bez zápachu.
- Nepoužívajte výrobok a kontaktujte predajcu, pokiaľ došlo k poškodeniu spotrebiča,
- pri ktorom by mohol byť ohrozený chladiaci systém.
- Neopravujte spotrebič sami. Obráťte sa na autorizovaný servis.

- Tento spotrebič môžu používať deti vo veku 8 rokov a staršie a osoby so zníženými fyzickými či mentálnymi schopnosťami alebo nedostatkom skúseností a znalostí, pokiaľ sú pod dozorom alebo boli poučené o používaní spotrebiča bezpečným spôsobom a rozumejú prípadným nebezpečenstvám. Čistenie a údržbu vykonávanú užívateľom nemôžu vykonávať deti, pokiaľ nie sú staršie ako 8 rokov a pod dozorom. Deti mladšie ako 8 rokov sa musia držať mimo dosah spotrebiča a jeho prívodu. Deti sa so spotrebičom nemôžu hrať.
- Osoby so zníženou pohybovou schopnosťou, so zníženým zmyslovým vnímaním, s nedostatočnou duševnou spôsobilosťou alebo osoby nezoznamované s obsluhou musia používať spotrebič len pod dozorom zodpovednej osoby a s obsluhou zoznamenej osoby.
- Dbajte na zvýšenú opatrnosť, pokiaľ je spotrebič používaný v blízkosti detí.
- Nedovoľte, aby bol spotrebič používaný ako hračka.

TIPY PRE ÚSPORU ENERGIE A PRE BEZPEČNOSŤ

- Nezakrývajte ani neobmedzujte prúdenie vzduchu skrz výstupnú a vstupnú mriežku.
- Pre maximálny výkon by minimálna vzdialenosť od steny alebo objektu mala byť 50 cm.
- Udržujte filtre čisté. Za normálnych podmienok by sa filtre mali čistiť len raz za tri týždne (približne). Pretože filtre odstraňujú častice rozptýlené vo vzduchu, môže byť v závislosti na kvalite vzduchu nutné ich častejšie čistenie.
- Pre počiatočné spustenie nastavte rýchlosť ventilátora na maximum a termostat na teplotu o 4-5 stupňov nižšiu, ako je aktuálna teplota. Potom prepnete spínač ventilátora na nízke otáčky a nastavte termostat na požadovanú teplotu.
- Pre ochranu spotrebiča odporúčame nepoužívať funkciu chladenia, pokiaľ je teplota vzduchu vyššia ako 35 °C.

FUNKCIE

- Samoodparovací systém – nie je potrebná žiadna externá nádrž na vodu
- LED displej signalizuje teplotu a prevádzkový režim
- Funkcia časovača zapnutia / vypnutia - umožňuje zvoliť, kedy bude spotrebič pracovať
- Technológia ochrany kompresora

ZOZNAM SÚČASTÍ

- 1 Ovládací panel
- 2 Horný kryt
- 3 Mriežka
- 4 Zadný kryt
- 5 Predný kryt
- 6 Koleska
- 7 Pridržovacia mriežka (horná)
- 8 Predná pridržovacia mriežka (horná)
- 9 Výstupná prípojka
- 10 Rukoväť
- 11 Pridržovacia mriežka (dolná)
- 12 Predná pridržovacia mriežka (dolná)
- 13 Napájací kábel
- 14 Zostava výstupného potrubia
- 15 Zostava tesniace dosky do okna

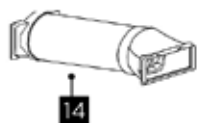
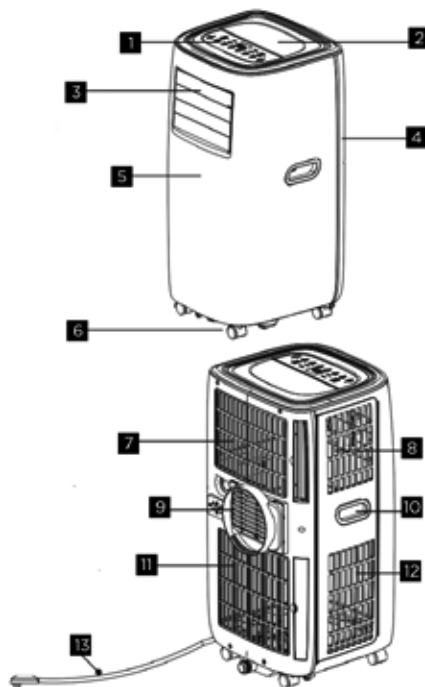

INŠTALÁCIA

Varovanie: Pred použitím tohto zariadenia ho prosím nechajte vo zvislej polohe po dobu najmenej 3–4 hodín.

Tento spotrebič je možné ľahko presunúť z jednej miestnosti do druhej.

Pri premiestňovaní majte na pamäti, že musí byť vždy vo zvislej polohe a potom umiestnený na rovinný povrch.

1. Pripojte štrbinovú koncovku ku konci hadice rozťahnutím konca a otočením, dokým nebude pevne pripravená (najmenej 3 plné otáčky). (obr. 1)

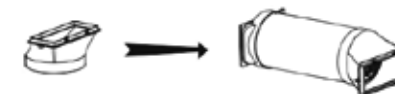

(obr.1)

2. Pripojte prípojku na opačnom konci potrubia k výstupnému otvoru na zadnej strane spotrebiča tým, že ju zasuniete a otočením zaistíte na mieste. (obr.2)

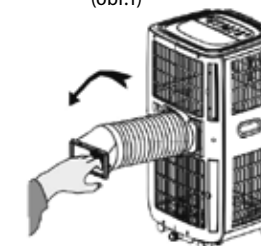

(obr.2)

3. Uistite sa, že je jednotka vo zvislej polohe a že na vstupných a výstupných mriežkach nie sú žiadne prekážky. (obr.3)

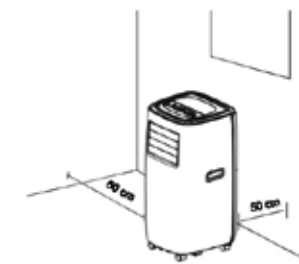

(obr.3)

INŠTALÁCIA OKENNEJ SÚPRAVY

Okennú súpravu (posuvná lišta a štrbinová koncovka) je možné použiť pre posuvné okná a dvere. Pri ostatných typoch okien by mala byť štrbinová koncovka používaná samostatne.

1. Čiastočne otvorte okno a potom zostavu na inštaláciu do okna pripevnite k oknu.
2. Pripevnite štrbinovú koncovku na hadicu k otvoru v posuvnej lište.

POZNÁMKY

- Okenná súprava je určená len na inštaláciu do posuvných okien alebo dverí. Okenná súprava nie je navrhnutá alebo použiteľná pre akýkoľvek iný druh okien.
- Adaptér štrbinovej koncovky je možné použiť u väčšiny okien či dverí aj bez posuvnej lišty.
- Pri používaní klimatizácie zaistite, aby otvor zostávajúci okolo štrbinovej koncovky bol čo najmenší, pretože chladenie by inak bolo menej účinné.
- Najlepším spôsobom inštalácie je na prístup skrz stenu. Správnym odvetraním vytlačíte horúci vzduch z miestnosti, pričom vzduch v miestnosti účinne ochladzujete.

- Vašu klimatizáciu je možné používať bez výstupného potrubia v odvlhčovacom režime.
- Pri použití režimu odvlhčovania zaistíte, aby bola použitá vonkajšia nádrž na vodu, ktorá bude sledovaná a pravidelne vyprázdňovaná skôr, ako pretečie. V režime odvlhčovania je možné tiež nainštalovať prípojku pre odpadové potrubie alebo je možné použiť externé vodné čerpadlo pre použitie bez dozoru. Výstupný otvor musí byť dobre priechodný a nesmie byť zablokovaný, pretože by to spôsobilo prehriatie spotrebiča. Zabráňte ohýbaniu vzduchovej hadice o viac ako 30 stupňov. Viď nižšie uvedené obrázky.

PREVÁDZKA

Táto prenosná klimatizačná jednotka je vybavená 3 režimami: Chladenie, odvlhčovanie a ventilátor. Ventilátor má dve rýchlosti: vysokú a nízku. Na displeji sa tiež zobrazuje prevádzková funkcia, teplota, diagnostika porúch a ochranné funkcie.

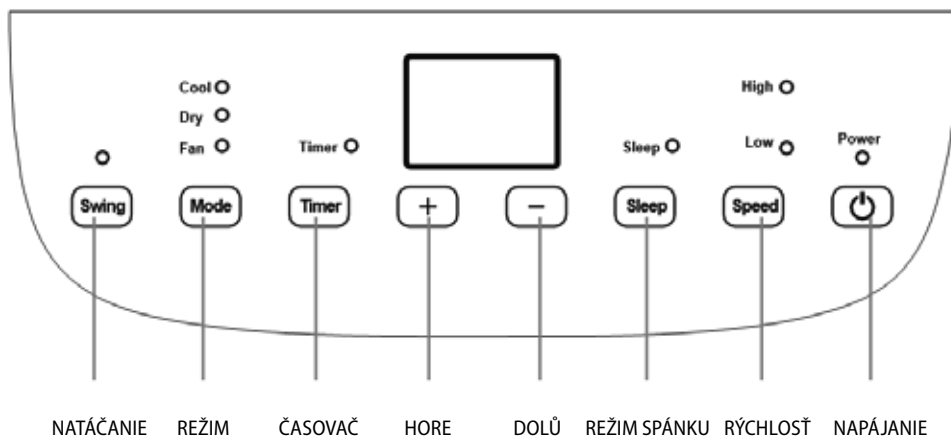

- Nastavená teplota (účinná len v režime chladenia): 17 ~ 30 °C pre chladenie, zobrazuje sa dH, prevádzka pri nízkom priechode vzduchu nie je nastaviteľná.
- Presnosť merania teploty: ± 1 °C.
- Rýchlosť ventilátora: vysoká rýchlosť, nízka rýchlosť (2 rýchlosti otáčok ventilátora).
- Režim časovača: nastavenie zapnutia a vypnutia časovača v priebehu 24 hodín.
- Režim spánku: účinný je len chladenie.
- Funkcia natáčania: natáčanie smerom hore a dole
- Zobrazenie teploty (v stupňoch Celzia). Zobrazenie porúch vlastnej diagnostiky. Pamäťová funkcia pri výpadku napájania. Infračervené diaľkové ovládanie.
- Ovládací panel je vybavený digitálnym LED displejom a LED kontrolkami.

Po pripojení prejde spotrebič do pohotovostného režimu.

TLAČIDLO ZAPNUTIA/VYPNUTIA:

Stlačte tlačidlo pre zapnutie alebo pre vypnutie prístroja, pokiaľ je zapnutý.

TLAČIDLO REŽIMU:

Stlačením prepnete medzi režimami chladenia, odvlhčovania a ventilátora. LED kontrolka môže svietiť rôznou farbou podľa režimu, čo ulahčuje signalizácia. Modrá farba je použitá pre chladenie
Zelená farba je použitá v režime ventilátora Oranžová farba je použitá v režime odvlhčovania

TLAČIDLÁ HORE A DOLE:

Tieto tlačidlá je možné použiť k nastaveniu požadovanej teploty medzi 17-30 °C. Po stlačení tlačidla „TIMER“ sa tiež používajú k nastaveniu doby časovača.

TLAČIDLO RÝCHLOSTI VENTILÁTORA:

V REŽIME CHLADENIA A VENTILÁTORA: Stlačením prepnete medzi vysokou a nízkou rýchlosťou ventilátora.
V REŽIME ODVLHČOVANIA: Ventilátor bude štandardne nastavený na nízku rýchlosť, ktorú nie je možné zmeniť.

TLAČIDLO ČASOVAČA:

Funkciu časovača nie je možné kombinovať ani opakovať.

ČASOVAČ ZAPNUTIA: Keď je spotrebič v pohotovostnom režime, stlačte tlačidlo „TIMER“ pre nastavenie času zapnutia. Stlačením tlačidiel HORE a DOLE upravte dobu trvania časovača (od 1 do 24 hodín). Kontrolka časovača sa rozsvieti. Spotrebič sa zapne po nastavenom počte hodín.

ČASOVAČ VYPNUTIA: Keď je spotrebič zapnutý v požadovanom nastavení, stlačte tlačidlo „TIMER“ pre nastavenie času vypnutia. Stlačením tlačidiel HORE a DOLE upravte dobu trvania časovača (od 1 do 24 hodín). Rozsvieti sa kontrolka časovača. Spotrebič sa vypne po nastavenom počte hodín.

TLAČIDLO SPÁNKU:

Tlačidlo spánku: Stlačením tohto tlačidla prejdete do režimu spánku a zariadenie prejde okamžite do režimu spánku, mierne svieti len kontrolka režimu spánku, ostatné zobrazovače sa vypnú, rýchlosť ventilátora sa automaticky zmení na nízku. Opätovným stlačením režim spánku opustíte a zariadenie pokračuje v činnosti.

DIALKOVÉ OVLÁDANIE

Klimatizáciu je možné ovládať pomocou diaľkového ovládača. K použitiu diaľkového ovládača sú potrebné dve batérie typu AAA.

HORE: stlačením tlačidla so šípkou hore zvýšite požadovanú teplotu alebo nastavíte dobu trvania časovača.

DOLE: stlačením tlačidla so šípkou dole znížite požadovanú teplotu alebo nastavíte dobu trvania časovača.

ČASOVAČ: Stlačením tlačidla „TIMER“ nastavíte dobu časovača zapnutie alebo vypnutie.

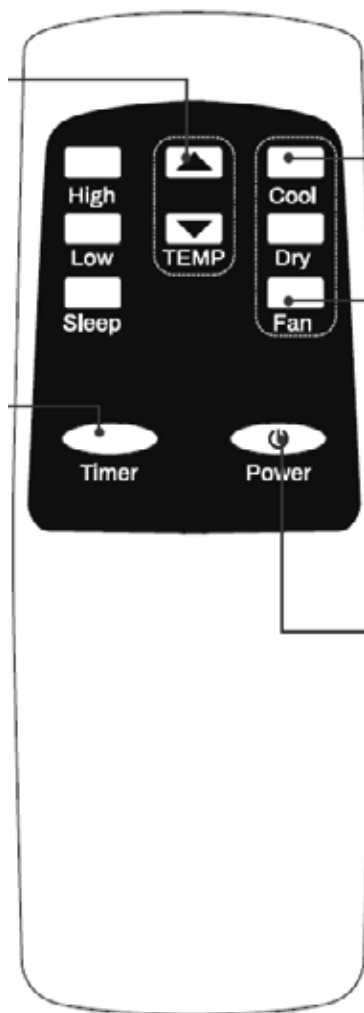

Stlačením tlačidla „Cool“ môžete prepínať do režimu chladenia.

VENTILÁTOR: Stlačením tlačidla „FAN“ môžete prepínať medzi vysokou a nízkou rýchlosťou ventilátora.

NAPÁJANIE: Toto tlačidlo stlačíte pre zapnutie alebo pre vypnutie spotrebiča.

OCHRANNÉ FUNKCIE

FUNKCIE OCHRANY PROTI ZAMRZNUTIU

Pokiaľ je príliš nízka teplota výstupného potrubia v režime chladenia, odvlhčovania alebo v režime úspory energie, spotrebič automaticky prejde do stavu ochrany. Pokiaľ teplota výstupného potrubia stúpne na určitú teplotu, spotrebič sa automaticky vráti do normálnej prevádzky.

FUNKCIA OCHRANY PROTI PRETEČENIU

Keď hladina vody vo vnútornej nádrži na vodu prekročí výstražnú úroveň, spotrebič automaticky vydá varovný signál a v oblasti LCD displeja pre teplotu sa zobrazí „FL“. V tomto prípade je potrebné vyprázdniť vnútornú nádrž na vodu. Po vyprázdnení vody sa spotrebič automaticky vráti do pôvodného stavu.

AUTOMATICKÉ ODMRAZOVANIE (TÚTO FUNKCIU MAJÚ MODELY VYBAVENÉ CHLADENÍM)

Spotrebič má funkciu automatického odmravovania: počas odmravovania bude na displeji blikať symbol ohrevu.

AUTOMATICKÁ TEPELNÁ OCHRANA

Pre predĺženie životnosti je spotrebič vybavený funkciou automatickej tepelnej ochrany. Akonáhle je ochrana aktivovaná, kompresor aj motor sa zastaví a po ochladení sa spotrebič automaticky vráti do normálneho stavu ohrevu.

FUNKCIA OCHRANY KOMPRESORA

Pre zvýšenie životnosti je kompresor vybavený ochrannou funkciou trojminútového oneskorenia štartu.

VYPRÁZDNIENIE VNÚTORNEJ NÁDRŽKY NA VODU

RUČNÉ VYPUSTENIE:

Keď je vnútorná nádrž na vodu naplnená, spotrebič prestane pracovať.

Vypnite spotrebič a odpojte ho od siete. Snažte sa spotrebičom prudko nepohybovať, pretože by to mohlo spôsobiť vyliatie vody z vnútornej nádrže.

Umiestnite pod uzáver na vypúšťanie vody vhodnú nádobu alebo spotrebič presuňte na miesto, kde je možné vodu vypustiť.

Odskrutkujte viečko vypúšťacej zátky a pryžovú zátku vyjmite - z vnútornej nádrže vytečká voda.

Po vypustení vráťte pryžovú zátku naspäť a zaskrutkujte viečko vypúšťacej zátky naspäť na miesto.

TRVALÉ VYPÚŠŤANIE:

Odskrutkujte viečko vypúšťacej zátky a odstráňte pryžovú zátku.

Pripojte potrubie na vypúšťanie vody k odpadu.

Toto potrubie môžete napojiť do systému odpadu, odvieť ho von a využiť gravitačný spád alebo použiť vodné čerpadlo.

Poznámka: Tento model je vybavený samoodparovacou funkciou, ktorá znižuje frekvenciu potrebného vyprázdnenia nádrže na vodu. Pokiaľ je jednotka správne odvetraná, väčšina vody sa využije k chladeniu špirály kondenzátoru a prebytok sa odparí. Trvalé vypúšťanie nepoužívajte, pokiaľ chcete využiť samoodparovaciu funkciu.

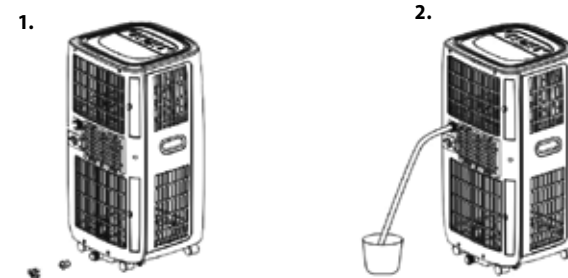

ÚDRŽBA A ČISTENIE

PRED ČISTENÍM ALEBO PREVÁDZANÍM AKEJKOL'VEK ÚDRŽBY SPOTREBIČ VYPNITE A ODPOJTE OD SIETE

ČISTENIE POVRCHU

Povrch spotrebiča čistite vlhkou mäkkou handričkou. Nepoužívajte chemikálie, ako sú organické rozpúšťadlá, alkohol, benzín atď., inak by mohlo dôjsť k poškodeniu povrchu alebo vnútorných funkcií spotrebiča.

ČISTENIE VZDUCHOVÉHO FILTRA

Pokiaľ je vložka filtra zanesená prachom, znižuje sa tým účinnosť klimatizácie. Vložka filtra by sa mala čistiť raz za dva týždne alebo tak často, ako je to potrebné vo vašom prostredí.

ČISTENIE RÁMIKA VLOŽKY HORNÉHO FILTRA

Oboma rukami uchopíte okraj rámička vložky filtra výparníka. Vytiahnite ho a vyberte z rámička vložku filtra. Ak sú použité, odšróbujte pred vybratím skrutky, ktoré filter držia, (ako je znázornené na obrázku vyššie).

Vložte vložku filtra výparníka do teplej vody s neutrálnym čistiacim prostriedkom (asi 40 °C / 104 °F) a po vyčistení a opláchnutí vysušte na tienistom mieste.

ČISTENIE RÁMIKA VLOŽKY DOLNÉHO FILTRA

Uchopte držadlo rámička vložky filtra prívodu vzduchu a jemne ho vytiahnite smerom von, aby ste ho odstránili.

Vložte vložku filtra do teplej vody s neutrálnym čistiacim prostriedkom (asi 40 °C / 104 °F) a po vyčistení a opláchnutí vysušte na tienistom mieste.

ÚDRŽBA NA KONCI SEZÓNY

1. Odstráňte pryžovú zátku a viečko vypúšťacej zátky z vypúšťacieho otvoru a vyprázdňte vnútornú nádržku. Vodu môžete tiež vypustiť nakláňaním jednotky.
2. Potom prepnite jednotku do režimu nízkych otáčok ventilátora.
3. Ponechajte jednotku v tomto režime po dobu pol dňa - dovtedy, než bude potrubie suché. To pomáha udržiavať vútro spotrebiča suché a zabraňuje sa tak vzniku plesní.
4. Vypnite jednotku a vytiahnite zástrčku zo zásuvky.
5. Vráťte pryžovú zátku a viečko vypúšťacej zátky na miesto.
6. Stočte kábel a zviažte, potom ho vložte do priestoru pre príslušenstvo.
7. Odpojte potrubie pre odvod vzduchu a bezpečne ho uložte.
8. Zakryte spotrebič a uložte ho na suchom mieste.
9. Vyberte batérie z diaľkového ovládača a bezpečne ich uložte alebo zlikvidujte. Akékoľvek príslušenstvo k tomuto spotrebiču uschovajte pripravené na budúcu sezónu.

RIEŠENIE PROBLÉMOV

Klimatizáciu sami neopravujte ani nerozoberajte. Neodborná oprava zruší platnosť záruky a môže viesť k zlyhaniu, zraneniu a poškodeniu majetku. Používajte spotrebič len podľa pokynov v tejto užívateľskej príručke a prevádzajte len činnosti, ktoré sú tu odporúčané.

Problém	Príčina	Riešenie
Klimatizácia nefunguje.	Není zapnutá elektrina.	Po pripojení k elektrickej sieti spotrebič zapnite.
	Kontrolka pretečení ukazuje „FL“.	Vypustte vodu z vnútrnej nádrčky.
	Okolná teplota je príliš nízka alebo príliš vysoká.	Spotrebič použivatej pouze v teplotním rozmezí 7-35 °C (44-95 °F).
	V režimu chlazení je teplota v místnosti nižší než nastavená teplota; v režimu vytápění je teplota v místnosti vyšší než nastavená teplota.	Změňte nastavení teploty.
Účinnok chladenia nie je dobrý	V režimu odvlhčování je okolní teplota nízka.	Spotrebič je umiestnen v miestnosti s okolní teplotou vyšší než 17 °C (62 °F).
	Přímé sluneční světlo.	Použijte závěsy ke snížení přímého slunečního tepla.
	Dveře nebo okna jsou otevřená. Je přítomno mnoho lidí nebo v režimu chlazení jsou v místnosti i jiné zdroje tepla (např. lednička)	Zavřete dveře a okna, zvyšte výkon klimatizace.
	Vložka filtru je znečištěna.	Vyčistěte nebo vyměňte vložku filtru.
Hlasitý zvuk	Vstup nebo výstup vzduchu je zablokovaný.	Odstraňte překážky a ujistěte se, že odvětrání je správné, jak je popsáno v této uživatelské příručce, a hadice není příliš ohnutá.
	Klimatizace není umístěna na rovném povrchu.	Umístěte klimatizaci na rovné a pevné místo (pro snížení hlučnosti).
Kompresor nepracuje	Aktivovala se ochrana proti přehřátí.	Počkejte 3 minuty, až se teplota sníží, a potom spotrebič znovu zapnite.
Diaľkové ovládanie nefunguje.	Vzdálenost mezi spotrebičem a diaľkovým ovladačem je príliš veľká.	Přiblížte diaľkový ovladač se klimatizací a ujistěte se, že diaľkový ovladač je namířen přímo ve směru přijímače diaľkového ovládání.
	Diaľkový ovladač není zarovnan se směrem přijímače diaľkového ovládání.	

Problém	Príčina	Riešenie
Na displeji sa zobrazuje „E1“.	Senzor teploty potrubia signalizuje neobvyklú hodnotu.	Vyčistite filtre a spotrebič znovu zapnite. Pokiaľ problém pretrváva, obráťte sa na servisné stredisko.
Na displeji sa zobrazuje „E2“	Senzor teploty miestnosti signalizuje neobvyklú hodnotu.	Vyčistite filtre a spotrebič znovu zapnite. Pokiaľ problém pretrváva, obráťte sa na servisné stredisko.
Na displeji sa zobrazuje „FL“	Nádržka na vodu vnútri spotrebiča je plná.	Vypustite vodu z vypúšťacieho otvoru v spodnej zadnej časti spotrebiča.
Ostatné	Žiadne chladivo alebo len veľmi malé množstvo chladiva	Obráťte sa na servisné stredisko (skontrolujte netesnosti, spoje, odsajte a naplňte chladivo podľa typového štítku)
	Ochrana proti zamrznutiu	Čakanie na odmrazenie. Funkcia sa obnoví automaticky. Nie je potrebný žiadny zásah užívateľa.
	Ochrana proti vysokému tlaku	Akonáhle vnútorný tlak plynu poklesne, bude funkcia normálna. Nie je potrebný žiadny zásah užívateľa

Pokud se vyskytnou problémy neuvedené v tabulce nebo doporučená řešení nefungují, obraťte se na servisní středisko.

SERVIS

Údržbu rozsiahlejšieho charakteru alebo opravu, ktorá vyžaduje zásah do vnútorných častí výrobku, musí vykonať odborný servis.

OCHRANA ŽIVOTNÉHO PROSTREDIA

- Preferujte recykláciu obalových materiálov a starých spotrebičov.
- Škatuľa od spotrebiča môže byť daná do zberu triedeného odpadu.
- Plastové vrecká z polyetylénu (PE) odovzdajte do zberu materiálu na recykláciu.

Recyklácia spotrebiča na konci jeho životnosti:



Symbol na výrobku alebo jeho balení udáva, že tento výrobok nepatrí do domáceho odpadu. Je nutné odniesť ho do zberného miesta pre recykláciu elektrického a elektronického zariadenia. Zaistením správnej likvidácie tohto výrobku pomôžete zabrániť negatívnym dôsledkom pre životné prostredie a ľudské zdravie, ktoré by inak boli spôsobené nevhodnou likvidáciou tohto výrobku. Podrobnejšie informácie o recyklácii tohto výrobku zistíte na príslušnom miestnom úrade, služby pre likvidáciu domáceho odpadu alebo v obchode, kde ste výrobok zakúpili.



Tento výrobok spĺňa všetky základné požiadavky smerníc EÚ, ktoré sa naň vzťahujú.

Zmeny v texte, dizajne a technických špecifikáciách sa môžu meniť bez predchádzajúceho upozornenia a vyhradujeme si právo na ich zmenu.

PODZIĘKOWANIE

Dziękujemy za zakup produktu marki Concept i życzymy Państwu pełnej satysfakcji przez cały czas jego użytkowania. Przed pierwszym użyciem należy uważnie przeczytać całą instrukcję obsługi, zachowując ją na przyszłość. Prosimy upewnić się, aby także pozostałe osoby, które będą posługiwały się produktem, zapoznały się z niniejszą instrukcją.

Parametry techniczne		
	KV0800	KV1000
Napięcie	220 - 240 ~ 50 Hz	220 - 240 ~ 50 Hz
Moc	900 W	1120 W
Głośność	61 dB (A)	61 dB (A)

**UWAGI DOTYCZĄCE BEZPIECZEŃSTWA:**

- Przeczytaj uważnie niniejszą instrukcję przed użyciem urządzenia.
- Nie używaj urządzenia poza przypadkami opisanymi w niniejszej instrukcji.
- Przed pierwszym użyciem usuń wszystkie opakowania i materiały marketingowe z urządzenia.
- Należy sprawdzić, czy napięcie w sieci odpowiada wartościom podanym na tabliczce znamionowej urządzenia.
- Urządzenie jest przeznaczone wyłącznie do użytku w pomieszczeniach.
- Instalacja musi zostać przeprowadzona zgodnie z przepisami obowiązującymi w kraju, w którym urządzenie jest używane. Sprawdź dostępne źródło mocy, jeśli masz wątpliwości co do instalacji oraz dostępnego źródła mocy, konieczne skonsultuj i sprawdź rozwiązanie po przez wykwalifikowanego elektryka.
- Odłączyć urządzenie od sieci przed demontażem, montażem lub czyszczeniem.
- Nie dotykaj ruchomych części urządzenia.
- Nigdy nie wkładaj palców, ołówków ani innych przedmiotów przez osłony ochronne.
- Nie pozostawiaj dzieci bez opieki przy urządzeniu.
- Nie rozpylaj ani nie zanurzaj urządzenia w wodzie.
- Nigdy nie podłączaj urządzenia do gniazdka elektrycznego za pomocą przedłużacza.

- Nigdy nie używaj urządzenia, jeśli kabel lub wtyczka są uszkodzone. Upewnij się, że przewód zasilający nie jest zbyt ciasny ani narażony na ostre przedmioty / krawędzie.
- Uszkodzony przewód zasilający, w celu uniknięcia niebezpieczeństwa, musi zostać wymieniony przez producenta lub autoryzowany serwis.
- Wszelkie czynności serwisowe inne niż regularne czyszczenie lub wymiana filtrów powinny być wykonywane przez autoryzowanego przedstawiciela serwisu. Nieprzestrzeganiem tego warunku może skutkować unieważnienie gwarancji.
- Nie używaj urządzenia do celów innych niż zamierzone.
- **Klimatyzator należy zawsze przechowywać i transportować w pozycji pionowej, w przeciwnym razie sprężarka może zostać nieodwracalnie uszkodzona.**
- W razie wątpliwości zalecamy odczekanie co najmniej 24 godzin przed włączeniem urządzenia.
- Unikaj ponownego włączania klimatyzatora, jeśli został wyłączony i nie minęły 3 minuty od wyłączenia. Zapobiegnie to uszkodzeniu sprężarki.
- Nigdy nie używaj wtyczki sieciowej jako przełącznika do włączania i wyłączania klimatyzacji.
- Użyj zainstalowanego wyłącznika zasilania znajdującego się na panelu sterowania.
- Zawsze umieszczaj urządzenie na suchej i stabilnej powierzchni.
- Urządzenia nie należy instalować w pralni ani w innym wilgotnym pomieszczeniu.
- Urządzenie należy ustawić w pomieszczeniu bez źródeł zapłonu (na przykład: otwarty płomień, urządzenie gazowe włączone lub grzejnik elektryczny włączony).
- Gaz chłodniczy R410a jest zgodny z europejskimi dyrektywami środowiskowymi.
- R410a ma niski GWP (potencjał ocieplenia globalnego) wynoszący 1430.
- Klimatyzator zawiera około 480 g gazowego czynnika chłodniczego R410a.
- Jeśli urządzenie zostanie zainstalowane, użytkowane lub przechowywane w niewentylowanym pomieszczeniu grozi to pożarem lub wybuchem. Pomieszczenie musi być takie, aby zapobiec gromadzeniu się potencjalnie wycieku gazu chłodniczego, ponieważ mogłoby to spowodować zagrożenie pożarem lub wybuchem, jeżeli czynnik chłodniczy zetknie

- się z grzejnikami elektrycznymi, piecami lub innymi źródłami zapłonu.
- Gaz chłodzący może być bezwonny.
- Nie używaj produktu i skontaktuj się ze sprzedawcą, jeśli urządzenie zostało uszkodzone.
- Nie naprawiaj urządzenia samodzielnie. Skontaktuj się z autoryzowanym centrum serwisowym.
- Z tego urządzenia mogą korzystać dzieci w wieku 8 lat i starsze oraz osoby o ograniczonej sprawności ruchowej lub umysłowej, lub bez odpowiedniego doświadczenia i wiedzy, jeżeli są one nadzorowane lub zapoznały się z instrukcją bezpiecznej obsługi urządzenia i rozumieją ewentualnym zagrożeniem. Czyszczenie ani konserwację wykonywaną przez użytkownika nie mogą wykonywać dzieci, chyba że są one starsze niż 8 lat i pod nadzorem. Dzieci poniżej 8 lat muszą trzymać się poza zasięgiem urządzenia i jego dopływu. Dzieciom nie wolno bawić się z urządzeniem.
- Osoby o ograniczonej sprawności ruchowej, upośledzeniu percepcji sensorycznej, braku zdolności umysłowych lub osoby niezaznajomione z operatorem mogą korzystać z urządzenia wyłącznie pod nadzorem osoby odpowiedzialnej i znanej.
- Zachowaj szczególną ostrożność podczas używania urządzenia w pobliżu dzieci.
- Nie wolno używać urządzenia jako zabawki.

OSZCZĘDNOŚĆ ENERGII I WSKAZÓWKI BEZPIECZEŃSTWA

- Nie utrudniaj ani nie ograniczaj przepływu powietrza przez kratki wylotowe i kratki wlotowe.
- Aby uzyskać maksymalną wydajność, minimalna odległość od ściany lub obiektu powinna wynosić 50 cm.
- Utrzymuj filtry w czystości. W normalnych warunkach filtry należy czyścić tylko raz na trzy tygodnie (około). Ponieważ filtry usuwają cząsteczki unoszące się w powietrzu, może być konieczne częstsze czyszczenie w zależności od jakości powietrza.
- Przy pierwszym uruchomieniu ustaw prędkość wentylatora na maksimum, a termostat na temperaturę o 4-5 stopni niższą niż aktualna temperatura. Następnie ustaw przełącznik wentylatora na niską prędkość i ustaw termostat na żądaną temperaturę.

- Aby chronić urządzenie, zaleca się, aby nie używać funkcji chłodzenia, gdy temperatura jest wysoka powietrza powyżej 35 oC.

FUNKCJE

- System samo odparowania - nie wymaga zewnętrznego zbiornika wody
- Wyświetlacz LED wskazuje temperaturę i tryb pracy
- Funkcja włącznika / wyłącznika czasowego - pozwala wybrać, kiedy urządzenie będzie działać
- Technologia ochrony sprężarki

OPIS PRODUKTU

- 1 Panel sterowania
- 2 Pokrywa górna
- 3 Kratka
- 4 Tylna osłona
- 5 Przednia osłona
- 6 Kółka
- 7 Kratka zabezpieczająca (górna)
- 8 Kratka przednia (górna)
- 9 Połączenie wyjściowe
- 10 Uchwyt
- 11 Kratka zabezpieczająca (dolna)
- 12 Kratka przednia (dolna)
- 13 Przewód zasilający
- 14 Zespół rury wylotowej
- 15 Zespół listwy uszczelniającej okno

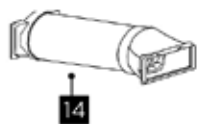
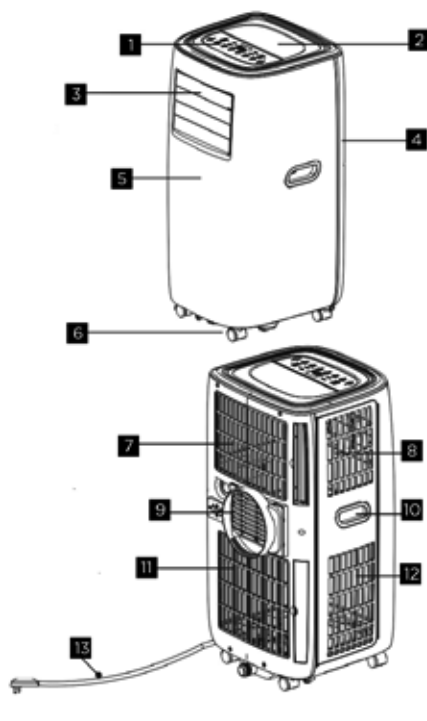

INSTALACJA

Ostrzeżenie: przed użyciem urządzenia należy pozostawić urządzenie w pozycji pionowej przez co najmniej 3-4 godziny.

To urządzenie można łatwo przenosić z jednego pokoju do drugiego. Podczas przemieszczania należy pamiętać, że zawsze musi on znajdować się w pozycji pionowej, a następnie umieszczony na płaskiej powierzchni.

1. Przymocuj koniec szczeliny do końca węża, ciągnąc go i obracając, aż zostanie mocno zamocowany (co najmniej 3 pełne obroty).

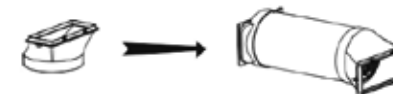

2. Podłącz połączenie na przeciwnym końcu rury do wylotu z tyłu urządzenia, wsuwając je i obracając na miejscu.

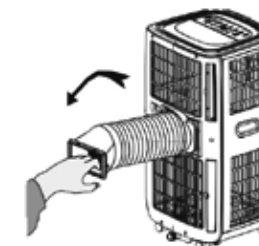

3. Upewnij się, że urządzenie znajduje się w pozycji pionowej i że nie ma żadnych przeszkód na kratkach wejściowej i wyjściowej.

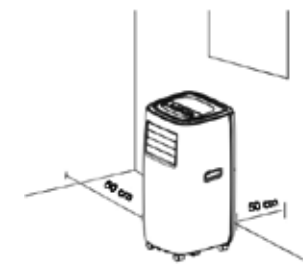

INSTALACJA ZESTAWU OKIENNEGO

Zestaw okien (pasek przesuwny i

Zaślepka/listwa ze szczeliną) może być stosowana do przesuwanych okien i drzwi. W przypadku innych typów okien zaślepkę końcową ze szczeliną należy stosować osobno.

1. Częściowo otwórz okno, a następnie podłącz do niego zespół instalacyjny okie
2. Przymocować złączkę węża szczelinowego do otworu w listwie.

UWAGI

- Zestaw listwy uszczelniającej okno przeznaczony jest do montażu wyłącznie w przesuwanych oknach lub drzwiach. Zestaw do okien nie jest przeznaczony ani nadający się do użytku z innymi rodzajami okien.
- Zestaw rury wylotowej z końcówką szczelinową może być używany w większości okien lub drzwi bez listwy uszczelniającej.
- Korzystając z klimatyzatora, upewnij się, że otwór pozostający wokół końcówki szczelinowej jest tak mały, jak to możliwe, ponieważ w przeciwnym razie chłodzenie będzie mniej wydajne.

- Najlepszym sposobem instalacji jest otwór w ścianie. Prawidłowa wentylacja wypierają gorące powietrze z pomieszczenia, skutecznie schładza powietrze w pomieszczeniu
- Twój klimatyzator może być używany bez rury wylotowej w trybie osuszania. Używając trybu osuszania, upewnij się, że używany jest zewnętrzny zbiornik wody, który będzie monitorowany i regularnie opróżniany w celu zabezpieczenia przed przelaniem. W trybie osuszania można również zainstalować i użyć przyłącza rury spustowej zewnętrznej pompa wody do użytku bez nadzoru. Otwór wylotowy musi być czysty i nie może być zablokowany, ponieważ spowodowałoby to przegrzanie urządzenia. Unikaj zginania węża powietrznego o więcej niż 30 stopni. Zobacz zdjęcia poniżej.

DZIAŁANIE

Ten przenośny klimatyzator jest wyposażony w 3 tryby: chłodzenie, osuszanie i wentylator. Wentylator ma dwie prędkości: wysoką i niską. Wyświetlacz pokazuje również funkcje operacyjne, temperaturę, diagnostykę usterek i funkcje ochronne.

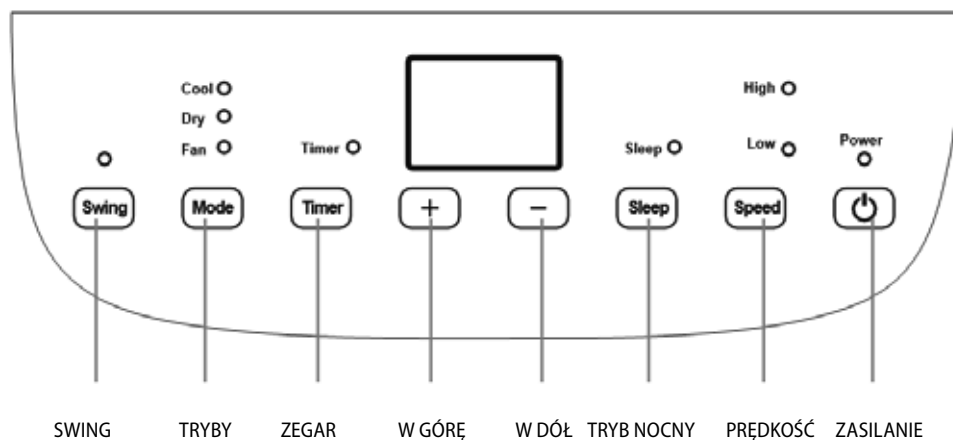

- Ustawiona temperatura (skuteczna tylko w trybie chłodzenia): 17 ~ 30 oC dla chłodzenia, wyświetla się dH, nie można regulować niskiego przepływu powietrza.
- Dokładność pomiaru temperatury: ± 1 oC.
- Prędkość wentylatora: wysoka prędkość, niska prędkość (2 prędkości wentylatora).
- Tryb timera: ustaw włączenie i wyłączenie timera w ciągu 24 godzin.
- Tryb nocny: działa tylko chłodzenie.
- Funkcja ustawienia temperatury: Ustaw w górę i w dół
- Wyświetlanie temperatury (w stopniach Celsjusza).
- Autodiagnostyczny wyświetlacz błędów.
- Funkcja pamięci w przypadku awarii zasilania.
- Pilot na podczerwień.
- Panel sterowania jest wyposażony w cyfrowy wyświetlacz LED i wskaźniki LED.

Po podłączeniu urządzenie przechodzi w tryb gotowości.

PRZYCIŚK WŁ. / WYŁ. :

Naciśnij przycisk, aby włączyć lub wyłączyć urządzenie, jeśli jest włączone.

PRZYCIŚK TRYBU:

Naciśnij, aby przełączyć między trybem chłodzenia, osuszania i wentylatora. Dioda LED może świecić w różnych kolorach w zależności od trybu, co ułatwia sygnalizację. Kolor niebieski to chłodzenie.

Zielony jest używany w trybie wentylatora. Pomarańczowy jest używany w trybie osuszania

PRZYCIŚKI W GÓRĘ I W DÓŁ

Za pomocą tych przycisków można ustawić żadaną temperaturę w zakresie 17-30 °C. Po naciśnięciu przycisku „TIMER” służą one również do ustawiania czasu timera..

PRZYCIŚK PRĘDKOŚCI WENTYLATORA: W TRYBIE CHŁODZENIA I WENTYLATORA:

Naciśnij, aby przełączyć między wysoką i niską prędkością wentylatora.

W TRYBIE OSUSZANIA: Domyślnie wentylator będzie ustawiony na niski poziomi prędkość, której nie można zmienić.

PRZYCIŚK TIMERA:

Funkcji timera nie można łączyć ani powtarzać.

WŁĄCZNIK CZASOWY: Naciśnij przycisk, gdy urządzenie jest w trybie gotowości

„TIMER”, aby ustawić czas włączenia. Naciskaj przyciski UP i DOWN, aby ustawić czas trwania timera (od 1 do 24 godzin). Wskaźnik timera zaświeci się. Urządzenie włącza się po ustawionej liczbie godzin. SLEEP TIMER: Gdy urządzenie jest włączone w żadanym ustawieniu, naciśnij przycisk „TIMER”, aby ustawić czas wyłączenia. Naciskaj przyciski UP i DOWN, aby ustawić czas trwania timera (od 1 do 24 godzin). Wskaźnik timera zaświeci się. Urządzenie wyłącza się po ustawionej liczbie godzin.

PRZYCIŚK SLEEP:

Przycisk tryb nocny: Naciśnij ten przycisk, aby przejść do trybu nocnego, a urządzenie natychmiast przejdzie w tryb uśpienia, świeci tylko lampka trybu nocnego, pozostałe wyświetlacze wyłączają się, a prędkość wentylatora automatycznie zmienia się na niską. Naciśnij ponownie, aby wyjść z trybu uśpienia, a urządzenie będzie nadal działać.

STEROWANIE ZDALNE

Klimatyzatorem można sterować za pomocą pilota. Do korzystania z pilota potrzebne są dwie baterie AAA.

W GÓRĘ: naciśnij strzałkę w górę, aby zwiększyć żądaną temperaturę lub ustaw czas timera.

W DÓŁ: naciśnij przycisk strzałki w dół, aby zmniejszyć żądaną temperaturę lub ustawić czas działania timera

TIMER: Naciśnij przycisk „TIMER”, aby ustawić zegar włączenia lub wyłączenia

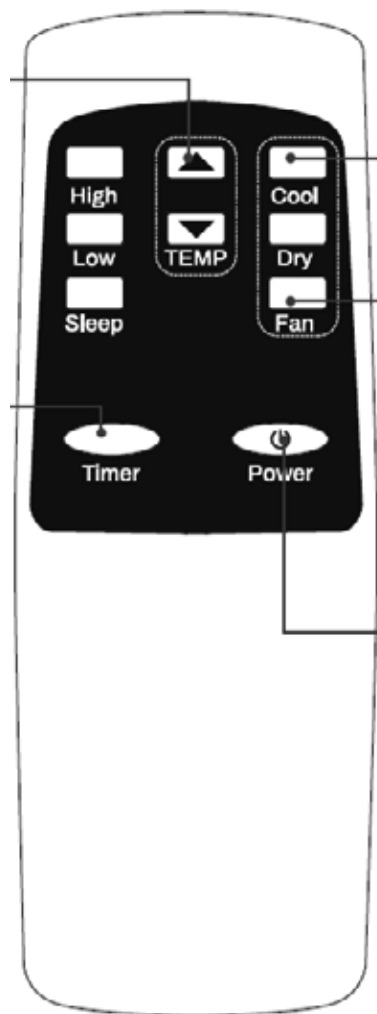

Naciśnij przycisk „Cool”, aby przejść do trybu chłodzenia.

WENTYLATOR: Naciskam przycisk „FAN” może przełączać między wysoką i niską prędkością wentylatora.

ZASILANIE: Naciśnij ten przycisk, aby włączyć lub wyłączyć urządzenie.

FUNKCJE OCHRONNE

FUNKCJE OCHRONY PRZED ZAMARZANIEM

Jeśli temperatura rury wylotowej jest zbyt niska w trybie chłodzenia, osuszania lub oszczędzania energii, urządzenie automatycznie przechodzi w stan ochrony. Jeśli temperatura rury wylotowej wzrośnie do określonej temperatury, urządzenie automatycznie powróci do normalnej pracy.

PRZECIWDZIAŁANIE FUNKCJOM OCHRONY

Gdy poziom wody w wewnętrznym zbiorniku na wodę przekroczy poziom alarmowy, urządzenie automatycznie wyda sygnał ostrzegawczy, a na wyświetlaczu LCD temperatury pojawi się „FL”. W takim przypadku wewnętrzny zbiornik wody należy opróżnić. Po opróżnieniu urządzenia urządzenie automatycznie powróci do pierwotnego stanu.

AUTOMATYCZNE ODMRAŻANIE (TA FUNKCJĘ MAJĄ MODELE WYPOSAŻONE W CHŁODZENIE)

Urządzenie ma funkcję automatycznego odszraniania: symbol ogrzewania miga na wyświetlaczu podczas odszraniania.

AUTOMATYCZNA OCHRONA TERMICZNA

Aby przedłużyć żywotność, urządzenie jest wyposażone w automatyczną funkcję ochrony termicznej. Po włączeniu zabezpieczenia zarówno sprężarka, jak i silnik zatrzymają się, a po schłodzeniu urządzenie automatycznie powróci do normalnego trybu.

FUNKCJE OCHRONY SPRĘŻARKI

Aby wydłużyć żywotność, sprężarka jest wyposażona w 3-minutową funkcję ochrony przed opóźnieniem

OPRÓŻNIANIE ZBIORNIKA NA WODĘ

OPRÓŻNIANIE RĘCZNE:

Gdy wewnętrzny zbiornik wody jest pełny, urządzenie przestaje działać. Wyłącz urządzenie i wyjmij wtyczkę z gniazdka. Nie przesuwaj urządzenia gwałtownie, ponieważ może to spowodować wyciek wody ze zbiornika wewnętrznego. Umieść odpowiedni pojemnik pod korkiem spustowym wody lub przenieś urządzenie w miejsce, gdzie można spuścić wodę. Odkręć korek korka spustowego i wyjmij gumowy korek - woda wycieka ze zbiornika wewnętrznego. Po opróżnieniu załóż gumową zatyczkę i zakręć korek na miejscu.

OPRÓŻNIANIE STAŁE:

Odkręć korek korka spustowego i wyjmij gumowy korek. Podłącz rurkę spustową wody do spustu. Możesz podłączyć tę rurkę do istniejącego systemu odpływowego, wyjąć ją i użyć gradientu grawitacyjnego lub użyć pompy wodnej.

Uwaga: ten model ma funkcję samoodparowania, która zmniejsza częstotliwość opróżniania zbiornika wody. Jeśli urządzenie jest odpowiednio odpowietrzone, większość wody jest używana do chłodzenia cewki skraplacza, a nadmiar odparowuje. Nie używaj stałego spustu, jeśli chcesz użyć funkcji samoodparowania.

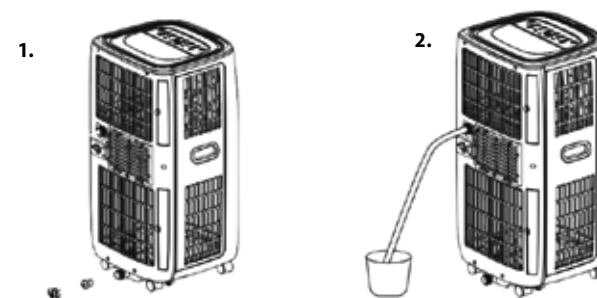

KONSERWACJA**CZYSZCZENIE**

WYŁĄCZYĆ I ODŁĄCZYĆ URZĄDZENIE PRZED CZYSZCZENIEM LUB KAŻDĄ KONSERWACJĄ

CZYSZCZENIE POWIERZCHNI

Oczyść powierzchnię urządzenia wilgotną, miękką ściereczką. Nie należy używać chemikaliów, takich jak rozpuszczalniki, alkohol, benzyna itp., ponieważ może to spowodować uszkodzenie powierzchni lub funkcji wewnętrznych urządzenia..

CZYSZCZENIE FILTRA POWIETRZA

Jeśli element filtracyjny jest zatkany kurzem, wydajność klimatyzacji zmniejsza się. Wkład filtra należy czyścić co dwa tygodnie lub tak często, jak to konieczne w danym środowisku

CZYSZCZENIE GÓRNEJ RAMY FILTRA

Obiema rękami chwyc krawędź ramy wkładu filtra parownika. Wyciągnij go i wyjmij wkład filtra z ramy. Jeśli jest używany, odkręć śruby mocujące filtr (jak pokazano na powyższym rysunku) przed jego wyjęciem.

Umieść wkład filtra parownika w ciepłej wodzie z neutralnym detergentem (około 40 °C / 104 °F) i osusz po czyszczeniu i spłukaniu w zacienionym miejscu..

CZYSZCZENIE RAMY FILTRA DOLNEGO

Chwyc uchwyt ramy elementu filtra wlotu powietrza i delikatnie wyciągnij, aby go wyjąć. Umieść wkład filtra w ciepłej wodzie z neutralnym detergentem (około 40 °C / 104 °F), a po oczyszczeniu i spłukaniu do sucha w zacienionym miejscu.

KONSERWACJA NA KONIEC SEZONU

1. Zdejmij gumowy korek i korek spustowy z otworu spustowego i opróżnij zbiornik wewnętrzny. Możesz również spuścić wodę, przechylając urządzenie.
2. Następnie przełącz urządzenie na tryb niskiej prędkości wentylatora.
3. Pozostaw urządzenie w tym trybie na pół dnia - aż rura wyschnie. Pomaga to utrzymać wewnątrz urządzenia w suchości i zapobiega pleśni.
4. Wyłącz urządzenie i wyjmij wtyczkę z gniazdka.
5. Założyć gumowy korek i korek korka spustowego.
6. Owiń i zawiąż kabel, a następnie włóż go do schowka na akcesoria.
7. Odłącz kanał powietrza wywiewanego i przechowuj go bezpiecznie.
8. Przykryj urządzenie i przechowuj je w suchym miejscu.
9. Wyjmij baterie z pilota i przechowuj lub pozbywaj się ich w bezpieczny sposób.
10. Przygotuj akcesoria do tego urządzenia na następny sezon.

ROZWIĄZYWANIE PROBLEMÓW

Nie naprawiaj ani nie demontuj klimatyzatora samodzielnie. Niewłaściwa naprawa spowoduje unieważnienie gwarancji i może spowodować awarię, obrażenia ciała i uszkodzenie mienia. Korzystaj z urządzenia wyłącznie zgodnie z instrukcjami w tej instrukcji obsługi i wykonuj tylko czynności zalecane tutaj..

Problem	Przyczyna	Rozwiązanie
Klimatyzacja nie działa.	Zasilanie nie jest włączone.	Po podłączeniu do sieci włącz urządzenie.
	Wskaźnik przepełnienia pokazuje „FL”	Spuścić wodę z wewnętrznego zbiornika.
	Temperatura otoczenia jest za niska lub za wysoko.	Używaj urządzenia tylko w zakresie temperatur 7-35 oC (44-95 oF).
	W trybie chłodzenia temperatura w pomieszczeniu jest niższa niż temperatura ustawiona; w trybie ogrzewania temperatura w pomieszczeniu jest wyższa niż temperatura ustawiona.	Zmień ustawienie temperatury.
Efekt chłodzenia nie jest dobry	Bezpośrednie światło słoneczne..	Użyj zasłon, aby zmniejszyć bezpośrednie ciepło słoneczne.
	Drzwi lub okna są otwarte. W pomieszczeniu przebywa wiele osób lub inne źródła ciepła (np. lodówka)	Zamknij drzwi i okna, zwiększ wydajność klimatyzacji.
	Element filtrujący jest brudny.	Wyczyść lub wymień element filtrujący.
	Wlot lub wylot powietrza jest zablokowany.	Usuń przeszkodę i upewnij się, że wentylacja jest prawidłowa, jak opisano w niniejszej instrukcji obsługi, a wąż nie jest zbyt wygięty.
Głośny dźwięk	Klimatyzator nie jest umieszczony na płaskiej powierzchni.	Ustaw klimatyzator w płaskim i stabilnym miejscu (w celu zmniejszenia hałasu).
Kompresor nie działa.	Zadziałało zabezpieczenie przed przegrzaniem.	Poczekaj 3 minuty, aż temperatura spadnie, a następnie włącz ponownie urządzenie.
Pilot nie działa.	Odległość między urządzeniem a pilotem zdalnego sterowania jest zbyt duża..	Przesuń pilota do klimatyzatora i upewnij się, że pilot jest skierowany bezpośrednio w kierunku odbiornika pilota.
	Pilot zdalnego sterowania nie jest ustawiony w jednej linii z kierunkiem odbiornika zdalnego sterowania.	

Problem	Przyczyna	Ręsení
Na wyświetlaczu pojawia się „E1”.	Czujnik temperatury rury wskazuje nieprawidłową wartość.	Wyczyść filtry i ponownie włącz urządzenie. Jeśli problem będzie się powtarzał, skontaktuj się z centrum serwisowym.
Wyświetlacz pokazuje „E2”	Czujnik temperatury w pomieszczeniu sygnalizuje nieprawidłową wartość.	Wyczyść filtry i ponownie włącz urządzenie. Jeśli problem będzie się powtarzał, skontaktuj się z centrum serwisowym.
Na displeji sa zobrazuje „FL”	Zbiornik wody w urządzeniu jest pełny.	Spuścić wodę z otworu spustowego w dolnej tylnej części urządzenia.
Inne	Bez czynnika chłodniczego lub bardzo mało czynnika chłodniczego	Skontaktuj się z centrum serwisowym (sprawdź szczelność, połączenia, odessaj i napełnij czynnik chłodniczy zgodnie z tabliczką znamionową)
	Ochrona przed mrozem	Oczekiwanie na odszranianie. Funkcjonowanie wznawia się automatycznie Nie jest wymagana interwencja użytkownika
	Zabezpieczenie przed wysokim ciśnieniem	Gdy wewnętrzne ciśnienie gazu spadnie, Funkcjonowanie wznawia się automatycznie Nie jest wymagana interwencja użytkownika

Jeśli występują problemy niewymienione w tabeli lub sugerowane rozwiązania nie działają, skontaktuj się z centrum serwisowym.

SERWIS

Konserwację w większym zakresie lub naprawy wymagające ingerencji w elementy wewnętrzne urządzenia, należy zlecić profesjonalnemu serwisowi.

OCHRONA ŚRODOWISKA

- Preferuj odzysk materiałów opakowaniowych i starych urządzeń elektrycznych.
- Pudełko urządzenia elektrycznego można oddać do punktu odbioru odpadów segregowanych.
- Torebki foliowe z polietylenu (PE) należy oddać do punkcie odbioru materiałów do odzysku.

Recykling urządzenia elektrycznego po upływie jego żywotności:



Symbol znajdujący się na produkcie lub jego opakowaniu oznacza, iż urządzenia nie należy utylizować razem ze zwykłym odpadem domowym. Należy przekazać go do punktu odbioru urządzeń elektrycznych i elektronicznych, do recyklingu. Zapewniając właściwą utylizację urządzenia, pomagamy zapobiegać negatywnym oddziaływaniom na środowisko i zdrowie ludzkie, które mogłyby skutkować nieodpowiednią likwidacją produktu. Szczegółowe informacje o recyklingu urządzenia uzyskać można w odpowiednim urzędzie gminy, przedsiębiorstwie zapewniającym usługi utylizacji odpadu domowego lub w sklepie, w którym zakupiono produkt.



Ten produkt spełnia wszystkie zasadnicze wymagania dyrektyw UE, które go dotyczą.

Zmiany w tekście, projektowe i techniczne specyfikacje mogą ulec zmianie bez uprzedzenia, zastrzegamy sobie prawo do ich zmiany.

CZ

Záruční podmínky

SK

Záručné podmienky

PL

Karta gwarancyjna

**ZÁRUČNÍ PODMÍNKY****Záruka**

Výrobce (příp. dovozce) odpovídá za to, že výrobek vyhovuje požadavkům právních předpisů a vyhovuje požadavkům stanovených příslušnými technickými normami. Dále odpovídá za to, že výrobek má takové vlastnosti, které výrobce popsal v dokumentech vztahujících se ke zboží nebo které spotřebitel očekával s ohledem na povahu zboží a na základě reklamy výrobcem prováděné, jakož i odpovídá za to, že se výrobek hodí k účelu, který pro jeho použití výrobce uvádí nebo ke kterému se věc tohoto druhu obvykle používá.

Záruční doba za jakost výrobku trvá 24 měsíců od data převzetí výrobku spotřebitelem.

Záruka se nevztahuje na opotřebení výrobku způsobené jeho obvyklým užíváním. Právo z vadného plnění spotřebiteli nenáleží, pokud před převzetím výrobku věděl, že výrobek má vadu, anebo pokud vadu sám způsobil.

Záruka se nevztahuje na případy, kdy (zejména):

- nebyly dodrženy podmínky pro instalaci, provoz a obsluhu výrobku, které jsou uvedeny v návodu k obsluze výrobku,
- k závadě došlo vlivem mechanického, tepelného nebo chemického poškození, zkratem, přepětím v síti nebo nesprávnou instalací,
- k závadě došlo neodborným zásahem třetí osoby,
- k závadě došlo při živelné události,
- k závadě došlo nedostatečnou nebo nevhodnou údržbou v rozporu s návodem k obsluze včetně závad způsobených vodními a jinými usazeninami,
- ke změně barvy topných ploch nebo poškrábání ploch došlo v souvislosti s jejich obvyklým používáním,
- se jedná o vzhledové a funkční změny způsobené slunečním zářením, tepelným zářením nebo vodními a jinými usazeninami,
- uplyne životnost některých součástí výrobku, např. akumulátorů, žárovek atd.

Záruka se nevztahuje na plnění, která byla bezplatně poskytnuta spolu s výrobkem (dárky, propagační předměty, apod.).

Uplatnění reklamace

Reklamaci vady výrobku je třeba uplatnit bez zbytečného odkladu po jejím zjištění, nejpozději však před uplynutím záruční doby.

Reklamaci výrobku uplatňuje spotřebitel u prodejce, u kterého výrobek zakoupil, případně u kteréhokoliv z autorizovaných servisních středisek, jejichž seznam je součástí balení výrobku, případně je uveden na internetu na adrese www.my-concept.com.

Při reklamaci výrobku je nutno výrobek řádně očistit a bezpečně zabalit tak, aby nedošlo k poškození při jeho případné přepravě do autorizovaného servisního střediska, není-li výrobek předáván osobně.

Spotřebitel je povinen prokázat uzavření kupní smlouvy předložením dokladu o koupi výrobku.

Zároveň s reklamací spotřebitel sdělí popis vytykané vady a provede volbu reklamačního nároku.

Vyřízení reklamace

Jedná-li se o odstranitelnou vadu, má spotřebitel právo na bezplatné, včasné a řádné odstranění vady.

Není-li to vzhledem k povaze vady neúměrné, může spotřebitel požadovat dodání nového výrobku bez vad (výměnu), nebo týká-li se vada jen součástí výrobku, výměnu takové součásti. Je-li však požadavek na výměnu výrobku nebo jeho součástí vzhledem k povaze vady neúměrný, zejména lze-li vadu odstranit bez zbytečného odkladu, má spotřebitel právo na bezplatné odstranění vady.

Jedná-li se o neodstranitelnou vadu, případně vznikne-li spotřebiteli nárok na výměnu výrobku nebo jeho součástí, avšak tato výměna není možná, např. z důvodu vyprodání daného výrobku, má spotřebitel právo výrobek vrátit (odstoupení od smlouvy).

Právo na dodání nového výrobku (výměnu), nebo výměnu součásti výrobku má spotřebitel i v případě odstranitelné vady, pokud nemůže věc řádně užívat pro opakovaný výskyt vady po opravě nebo pro větší počet vad. V takovém případě má spotřebitel i právo na vrácení výrobku (odstoupení od smlouvy).

Nedojde-li k vrácení výrobku (odstoupení od smlouvy) nebo neuplatní-li spotřebitel právo na dodání nového výrobku bez vad (výměnu), na výměnu jeho součásti nebo na opravu výrobku, může požadovat přiměřenou slevu. Spotřebitel má právo na přiměřenou slevu i v případě, kdy mu nemůže být dodán nový výrobek bez vad, vyměněna součást výrobku nebo výrobek opraven, jakož i v případě, nedojde-li ke zjednání nápravy v přiměřené době nebo by zjednání nápravy spotřebiteli působilo značné obtíže.

Prodávající, autorizované servisní středisko, či jimi pověřený pracovník, rozhodne o reklamaci ihned, ve složitých případech do tří pracovních dnů. Do této lhůty se nezapočítává doba přiměřená podle druhu výrobku potřebná k odbornému posouzení vady. Reklamační včetně odstranění vady musí být vyřízena bez zbytečného odkladu, nejpozději do 30 dnů ode dne uplatnění reklamační, pokud se prodávající nebo autorizované servisní středisko vyřizující reklamaci se spotřebitelem nedohodne na delší lhůtě.

Podrobnosti o produktu

Model:	
Výrobní číslo:	
Datum prodeje:	Razítko a podpis prodejce:

Při vrácení výrobku (odstoupení od smlouvy) je spotřebitel povinen provést vrácení rovněž příslušenství výrobku a všech dokumentů dodaných s výrobkem.

Spotřebitel nemá nárok na vydání vadných dílů a součástí výrobku, které byly vyměněny v rámci opravy výrobku.

Veškerá další práva spotřebitele, která se ke koupi výrobku vážou, nejsou těmito záručními podmínkami dotčena.

Pozn.: Reklamační výrobku poškozeného při přepravě se řídí reklamačním řádem přeprave.

Výrobce:

Jindřich Valenta – Concept
 Vysokomýtská 1800, 565 01 Choceň
 Česká republika
 IČO 13216660
 tel.: +420 465 471 400, fax: +420 465 473 304,
 email: servis@my-concept.cz
 www: www.my-concept.com



ZÁRUČNÉ PODMIENKY

Záruka

Výrobca (prip. dovozca) zodpovedá za to, že výrobok vyhovuje požiadavkám právnych predpisov a vyhovuje požiadavkám stanovených príslušnými technickými normami. Ďalej zodpovedá za to, že výrobok má také vlastnosti, ktoré výrobca popísal v dokumentoch vzťahujúcich sa k tovaru alebo ktoré spotrebiteľ očakával s ohľadom na povahu tovaru a na základe reklamy výrobcom prevádzanej, ako odpovedá i za to, že sa výrobok hodí k účelu, ktorý pre jeho použitie výrobca uvádza alebo ku ktorému sa vec tohto druhu obvykle používa.

Záručná doba za akosť výrobku trvá 24 mesiacov od dátumu prevzatia výrobku spotrebiteľom.

Záruka sa nevzťahuje na opotrebenie výrobku spôsobené jeho obvyklým používaním. Právo z vadného plnenia spotrebiteľovi nenáleží, pokiaľ pred prevzatím výrobku vedel, že výrobok má vadu, alebo pokiaľ vadu sám spôsobil.

Záruka sa nevzťahuje na prípady, kedy (najmä):

- neboli dodržané podmienky pre inštaláciu, prevádzku a obsluhu výrobku, ktoré sú uvedené v návode na obsluhu výrobku,
- k vade došlo vplyvom mechanického, tepelného alebo chemického poškodenia, skratom, prepätím v sieti alebo nesprávnou inštaláciou,
- k vade došlo neodborným zásahom tretej osoby,
- k vade došlo pri živeľnej udalosti,
- k vade došlo nedostatočnou alebo nevhodnou údržbou v rozpore s návodom k obsluhu vrátane závad spôsobených vodnými a inými usadeninami,
- k zmene farby výhrevných plôch alebo poškriabaniu plôch došlo v súvislosti s ich obvyklým používaním,
- sa jedná o vzhľadové a funkčné zmeny spôsobené slnečným žiarením, tepelným žiarením alebo vodnými a inými usadeninami,
- uplynie životnosť niektorých súčastí výrobku, napr. akumulátorov, žiaroviek atď.

Záruka sa nevzťahuje na plnenia, ktoré boli bezplatne poskytnuté spolu s výrobkom (darčeky, propagačné predmety, apod.).

Uplatnenie reklamácie

Reklamáciu vady výrobku je potrebné uplatniť bez zbytočného odkladu po jej zistení, najneskôr však pred uplynutím záručnej doby.

Reklamáciu výrobku uplatňuje spotrebiteľ u predajcu, u ktorého výrobok zakúpil, prípadne u ktoréhokoľvek z autorizovaných servisných stredísk, ktorých zoznam je súčasťou balenia výrobku, prípadne je uvedený na internete na adrese www.my-concept.com.

Pri reklamáci výrobku je nutné výrobok poriadne očistiť a bezpečne zabaliť tak, aby nedošlo k poškodeniu pri jeho prípadnej preprave do autorizovaného servisného strediska, ak nie je výrobok predávaný osobne.

Spotrebiteľ je povinný preukázať uzavretie kúpnej zmluvy predložením dokladu o kúpe výrobku.

Zároveň s reklamáciou spotrebiteľ uvedie popis vytykanej vady a prevedie voľbu reklamačného nároku.

Vybavenie reklamácie

Ak sa jedná o odstrániteľnú vadu, má spotrebiteľ právo na bezplatné, včasné a riadne odstránenie vady.

Ak to nie je vzhľadom k povahe vady neúmerné, môže spotrebiteľ požadovať dodanie nového výrobku bez vad (výmenu), alebo ak sa týka vada len súčasti výrobku, výmenu takej súčasti. Ak je však požiadavka na výmenu výrobku alebo jeho súčasti vzhľadom k povahe vady neúmerná, najmä ak je možné vadu odstrániť bez zbytočného odkladu, má spotrebiteľ právo na bezplatné odstránenie závady.

Ak sa jedná o neodstrániteľnú vadu, prípadne ak vznikne spotrebiteľovi nárok na výmenu výrobku alebo jeho súčasti, avšak táto výmena nie je možná, napr. z dôvodu vypredania daného výrobku, má spotrebiteľ právo výrobok vrátiť (odstúpenie od zmluvy).

Právo na dodanie nového výrobku (výmenu), alebo výmenu súčasti výrobku má spotrebiteľ i v prípade odstrániteľnej vady, ak nemôže vec poriadne používať pre opakovaný výskyt vady po oprave alebo pre väčší počet vád. V takom prípade má spotrebiteľ i právo na vrátenie výrobku (odstúpenie od zmluvy).

Ak nedôjde k vráteniu výrobku (odstúpeniu od zmluvy) alebo ak neuplatní spotrebiteľ právo na dodanie nového výrobku bez vád (výmenu), na výmenu jeho súčasti alebo na opravu výrobku, môže požadovať primeranú zľavu. Spotrebiteľ má právo na primeranú zľavu i v prípade, keď mu nemôže byť dodaný nový výrobok bez vád, vymenená súčasť výrobku alebo výrobok opravený, ako i v prípade, že nedôjde k zjednaniu nápravy v primeranej dobe alebo by zjednanie nápravy spotrebiteľovi spôsobilo značné problémy.

Predávajúci, autorizované servisné stredisko, či nimi poverený pracovník, rozhodne o reklamácií ihneď, v zložitých prípadoch do troch pracovných dní. Do tejto lehoty sa nezapočítava doba primeraná podľa druhu výrobku potrebná k odbornému posúdeniu vady. Reklamácia vrátane odstránenia vady musí byť vybavená bez zbytočného odkladu, najneskôr do 30 dní odo dňa uplatnenia reklamácie, pokiaľ sa predávajúci alebo autorizované servisné stredisko vybavujúce reklamáciu so spotrebiteľom nedohodne na dlhšej lehote.

Podrobnosti o produkte

Model:	
Výrobné číslo:	
Dátum prodeja:	Pečiatka a podpis prodejca:

Pri vrátení výrobku (odstúpení od zmluvy) je spotrebiteľ povinný vrátiť peniaze a tiež príslušenstvo výrobku a všetkých dokumentov dodaných s výrobkom.

Spotrebiteľ nemá nárok na vydanie vadných dielov a súčastí výrobku, ktoré boli vymenené v rámci opravy výrobku.

Všetky ďalšie práva spotrebiteľa, ktoré sa ku kúpe výrobku viažu, nie sú týmito záručnými podmienkami dotknuté.

Pozn.: Reklamácia výrobku poškodeného pri preprave sa riadi reklamačným poriadkom prepravcu.

Výrobce:

Jindřich Valenta – Concept
Vysokomýtská 1800, 565 01 Choceň
Česká republika
IČO 13216660
tel.: + 420 465 471 400, fax: +420 465 473 304
email: servis@my-concept.cz
www: www.my-concept.com

Distribútor:

ELKO Valenta - Slovakia, s. r. o.
Hurbanova 1563/23, 911 01 Trenčín
Slovenská republika
tel.: +421 326 583 465, fax: +421 326 583 466
email: info@my-concept.sk
www: www.my-concept.sk

Gwarancja

Producent (lub importer) zapewnia, że produkt jest zgodny z wymogami prawnymi i spełnia odpowiednie normy techniczne. Produkt posiada właściwości, zawarte w dokumentacji produktowej, oczekiwane ze względu na charakter towaru oraz wskazane w re-klamie prowadzonej przez producenta. Producent zapewnia, że produkt nadaje się do celów konsumpcyjnych, do których ma zastosowanie lub do których stosuje się zwykle tego rodzaju produkt.

Okres gwarancji wynosi 24 miesiące od daty otrzymania produktu przez konsumenta.

Gwarancja nie obejmuje uszkodzeń mechanicznych spowodowanych użytkowaniem. Prawo gwarancji za wady rzeczy nie przysługuje, jeżeli klient wiedział przed zakupem, że produkt ma wadę lub usterkę lub sam ją spowodował.

Gwarancja nie ma zastosowania w przypadkach, w których:

- nie zostały dotrzymane warunki w zakresie instalacji, obsługi oraz konserwacji produktu, wymienione w instrukcji obsługi produktu,
- awaria była spowodowana mechanicznie, termicznie lub dotyczy chemicznych uszkodzeń, nastąpiła w wyniku zwarcia, zmian napięcia sieci lub nieprawidłowej instalacji,
- wada rzeczy wystąpiła w wyniku działań osób trzecich,
- wada rzeczy wystąpiła w wyniku kłęski żywiołowej,
- wada rzeczy wystąpiła w wyniku nieodpowiedniej lub niewłaściwej konserwacji, niezgodnej z instrukcją obsługi, w tym wady spowodowane przez wodę i inne osady,
- wystąpiły zmiany kolorystyki elementów grzewczych oraz zarysowania powierzchni wynikające z użytkowania,
- wystąpiły wizualne i funkcjonalne zmiany wywołane przez światło słoneczne, promieniowanie ciepła lub wodę i inne osady,

Gwarancja nie ma zastosowania do transakcji, w których produkty zostały przekazane nieodpłatnie (prezenty, artykuły promocyjne, itp.).

Zgłoszenie reklamacji

Reklamacja na wadę produktu musi zostać zgłoszona natychmiast po wykryciu, bez zbędnej zwłoki, nie później jednak niż przed upływem okresu gwarancyjnego.

Praw wynikających z gwarancji można dochodzić u dystrybutora, u którego produkt został zakupiony lub w dowolnych autoryzowanych centrach serwisowych, których lista znajduje się na opakowaniu produktu, bądź jest umieszczona w Internecie pod adresem www.my-concept.com.

Produkt zgłaszany do reklamacji musi być odpowiednio oczyszczony i bezpiecznie zapakowany, aby uniknąć uszkodzenia w trakcie transportu do autoryzowanego centrum serwisowego, chyba że produkt jest przekazany osobiście.

Warunkiem ważności gwarancji jest udowodnienie zawarcia umowy sprzedaży poprzez przedstawienie dowodu zakupu.

Zgłoszenie reklamacyjne musi zawierać wskazanie domniemanej wady oraz roszczenie reklamacyjne.

Rozpatrywanie reklamacji

W przypadku wystąpienia wady, którą można usunąć, konsument ma prawo do bezpłatnego, terminowego i właściwego usunięcia wady.

W przypadku wystąpienia istotnej wady dla funkcjonowania produktu, konsument może żądać dostarczenia nowego produktu bez wad (wymiana) lub jeśli dotyczy to tylko elementu produktu, wymianę takiego elementu. Jednakże, jeżeli możliwe jest usunięcie wady bez zbędnej zwłoki, żądanie wymiany produktu lub jego części z uwagi na charakter wady, nie ma zastosowania, a konsument ma prawo do bezpłatnej naprawy.

W przypadku braku możliwości usunięcia wady, konsument ma prawo do wymiany produktu lub jego elementów, jak również do zwrotu produktu (odstąpienie od umowy).

Prawo do otrzymania nowego produktu (wymiana) lub jego elementów, ma konsument, który z powodu braku możliwości usunięcia wady lub w wyniku powtarzającego się występowania wady nie może prawidłowo korzystać z produktu. W takim przypadku konsument również ma prawo do zwrotu produktu (odstąpienie od umowy).

W przypadku wystąpienia wad, jeżeli nie ma zastosowania: zwrot produktu (odstąpienie od umowy) lub prawo otrzymania nowego produktu bez wad (wymiana), wymiana części lub naprawa produktu, klient może zażądać obniżenia ceny. Konsument ma prawo do odpowiedniej obniżki ceny, wówczas gdy nie może być: dostarczony nowy produkt bez wad, dostarczona część produktu lub naprawiony produkt, a także w przypadku kiedy czynności mające na celu usunięcie wady nie zostały wykonane w rozsądnym terminie, w celu zadośćuczynienia za wynikłe trudności.

Sprzedawca, autoryzowane centrum serwisowe lub inny upoważniony pracownik niezwłocznie informuje o sposobie rozpatrzenia reklamacji, w skomplikowanych przypadkach w ciągu trzech dni roboczych. Okres ten nie obejmuje czasu wymaganego do oceny właściwych ekspertów. Usunięcie wad powinno odbyć się bez zbędnej zwłoki, nie później niż 30 dni od daty zgłoszenia roszczenia, chyba że sprzedawca lub autoryzowane centrum serwisowe obsługi reklamacji wspólnie z konsumentem ustalą dłuższy okres czasu.

Podczas zwrotu produktu (odstąpienia od umowy) konsument jest zobowiązany do zwrotu wszystkich akcesorii i dołączenie do produktu całej otrzymanej dokumentacji.

Konsument nie ma prawa do wydawania wadliwych części i elementów produktu, które zostały wymienione w ramach naprawy.

Gwarancja nie wyłącza, nie ogranicza ani nie zawiesza uprawnień kupującego wynikających z przepisów rękojmi za wady rzeczy sprzedanej.

Wady produktów powstałe w czasie transportu podlegają procedurą reklamacyjnym przewoźnika.

Niniejsza gwarancja ma zastosowanie w Unii Europejskiej

Producent:

Jindřich Valenta – Concept
Vysokomytská 1800, 565 01 Choceň
Česká republika
IČO 13216660
tel.: + 420 465 471 400, fax: +420 465 473 304
email: servis@my-concept.cz
www: www.my-concept.com

Importer:

CONCEPT POLSKA sp. z o.o.
ul Ostrowskiego 30, 53-238 Wrocław
tel.: +48 71 339 04 44, fax: 71 339 04 14
email: servis@my-concept.pl
www: www.my-concept.pl

Dane produktu

Model:	
Numer fabryczny:	
Data sprzedaży:	Pieczętka i podpis sprzedawcy:

CZ

Seznam servisních míst

SK

Zoznam servisných stredísk

PL

Wykaz punktów serwisowych

Česká republika

Název	Ulice	PSČ	Město	Telefon/Fax	E-mail
Jindřich Valenta CONCEPT	Vysokomytská 1800	565 01	Choceň	465 471 400 465 473 304	servis@my-concept.cz

Slovenská republika

Názov	Ulica	PSČ	Mesto	Telefón/Fax	E-mail
SERVIS ABC s.r.o.	Štefánikova 50	949 03	Nitra	037/6526063	info@servisabc.sk
D-J service s.r.o.	Šebastovská 2530/5	080 06	Prešov	051/7767666	djservis@djservis.net
HOSPOL elektro spol. s r.o	Rustaveliho 7	831 06	Bratislava	02/44889832	hospol@hospol.sk
T.V.A. servis s.r.o.	Južná trieda 48/D	040 01	Košice	055/6338501	tvaservis@tvaservis.sk
VILLA MARKET s.r.o.	Odborárov 49	052 01	Spišská Nová Ves	053/4421857	servis@villamarket.sk
ELSPO BB s.r.o.	Internátna 2318/24	974 01	Banská Bystrica	048/4135535	objednavky@ elektroobchod-elspo.sk

Polska

Nazwa	Ulica	Kod	Miasto	Telefon	E-mail
CONCEPT POLSKA sp. z o.o.	Ostrowskiego 30	53-238	WROCLAW	071/339-04-44 w. 27	servis@my-concept.pl

concept

CZ

Jindřich Valenta – Concept

Vysokomýtská 1800, 565 01 Choceň

Tel.: +420 465 471 400, Fax: +420 465 473 304

www.my-concept.cz

SK

ELKO Valenta – Slovakia, s.r.o.

Hurbanova 1563/23, 911 01 Trenčín

Tel.: +421 326 583 465, Fax: +421 326 583 466

www.my-concept.sk

PL

CONCEPT POLSKA sp. z o.o.

Ostrowskiego 30, 53-238 Wrocław

Tel.: +48 713 390 444, Fax: 713 390 414

www.my-concept.pl